

Bedienungsanleitung

PORTABLE CD/MP3/USB/Bluetooth Boombox
mit UKW STEREO RADIO

Model: CDR900BT



Lesen Sie sich die gesamte Anleitung des Gerätes sorgfältig durch, bevor Sie das Produkt benutzen. Bewahren Sie diese für den weiteren Gebrauch gut auf.



SICHERHEITSHINWEISE



Bedienungs- und Wartungsanweisungen (Service) in diesem Handbuch sind unbedingt zu befolgen sind. Eine anderweitige Verwendung, kann zu gesundheitlichen Schäden führen.

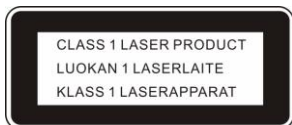

Der CD-Player ist als LASERPRODUKT der Klasse 1 klassifiziert.



Um die Gefahr elektrischer Schläge auszuschließen, das Gehäuse auf keinen Fall öffnen. Im Innern befinden sich keine vom Benutzer selbst instandsetzbaren Teile. Reparaturen dürfen nur von einer autorisierten Fachwerkstatt durchgeführt werden.

230V~

Dieses Gerät ist für 230V ~ 50Hz Netzspannung ausgelegt. Bei längerer Nichtbenutzung des Geräts ziehen Sie den Stecker aus der Steckdose.



Setzen Sie das Gerät weder Feuchtigkeit noch Regen aus.



Schalten Sie das System erst dann ein, wenn Sie alle Verbindungen genau geprüft haben.



Stellen Sie das Gerät so auf, dass immer eine ungestörte Frischluftzufuhr sichergestellt ist. Stellen Sie das Gerät keinesfalls auf Teppiche und in die Nähe von Gardinen und bauen Sie es nicht in Bücherregale ein.



Setzen Sie das Gerät weder direkter Sonneneinstrahlung noch Wärmequellen aus.

Anschlüsse und Bedienelemente

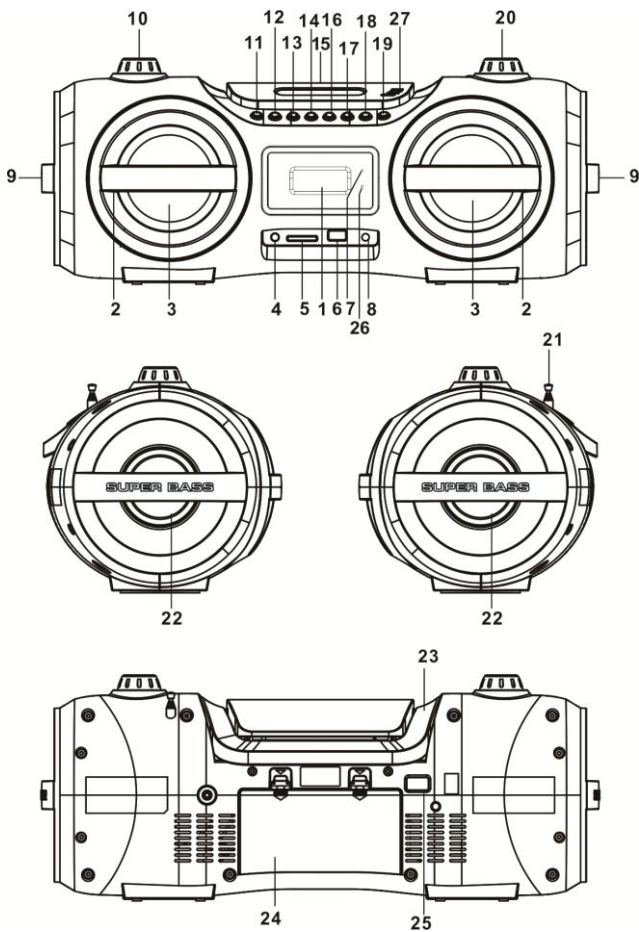

Bezeichnungen der Bedienungselemente

1. LCD-Display
2. Lautsprecher-Ring
3. Lautsprecher rechts / links
4. Kopfhörerbuchse
5. SD-Card Einschub
6. USB-Buchse
7. Standby- / Pair- Anzeige
8. AUX-Buchse
9. Passiver Lautsprecher-Ring
10. Lautstärkereger
11. Funktionstaste
12. EQ/LIGHT - Taste
13. Progr. / P-Mode –Taste (**PROG./P-MODE**)
14. Sprungtaste rückwärts und -10 Taste (◀◀/-10)
15. CD-Fachklappe
16. Sprungtaste vorwärts und +10 Taste (▶▶/+10)
17. Stopptaste ■
18. Wiedergabe- und Pausentaste ▶|| & Bluetooth-Kopplungstaste
19. Standby-Taste
20. Tuning-Regler
21. Antenne
22. Lautsprecher passive rechts / links
23. Tragegriff
24. Batteriefach (Legen Sie 8x UM-1/D Batterien in das Batteriefach für den Batteriebetrieb)
25. Netzkabel-Anschlussbuchse
26. IR-Empfänger

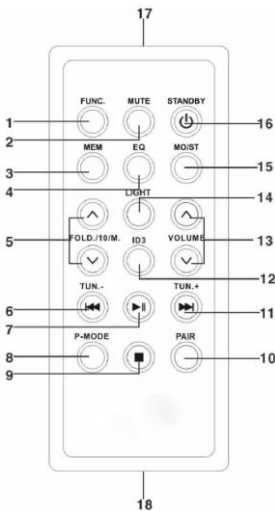

Fernbedienung

1. Funktionstaste
2. Lautstärkeunterdrückung (MUTE)
3. Programmier- und Speichertaste
4. Equalizer-Taste
5. Ordner-,10-Titelsprung- & Speicher-Nr.-Taste
6. Sprung- rückwärts & Abstimmungstaste ◀◀
7. Wiedergabe- und Pausentaste ▶▶
8. Wiedergabemodus-Taste
9. Stoptaste ■
10. Bluetooth-Kopplungstaste
11. Sprung- vorwärts und Abstimmungstaste ▶▶
12. ID3-Tag-Taste
13. Lautstärkeregler (+) / (-)
14. LIGHT-Taste
15. Mono / Stereo -Umschaltung
16. Power Standby-Taste
17. Fernbedienungssensor
18. Batteriefach (1x CR2025 im Lieferumfang)

Hinweis: Ziehen Sie vor der ersten Benutzung den Batterieschutz.

Gebrauch der Fernbedienung

Achten Sie bitte bei der Benutzung der Fernbedienung darauf, dass Sie diese direkt auf den Fernbedienungssensor auf der Gerätevorderseite ausrichten und drücken nun erst die gewünschte Taste Ihrer Fernbedienung. Sie funktioniert einwandfrei bis hin zu einem Abstand von ca. sechs oder sieben Metern bis zur Gerätevorderseite, wobei ein Winkel von 30° eingehalten werden muss. Grelles Licht (Sonne oder künstliches Licht) kann die Wirksamkeit der Fernbedienung negativ beeinflussen. Sollten die Tasteneingaben per Fernbedienung nicht mehr ordentlich funktionieren oder evtl. komplett ausfallen, ersetzen Sie bitte zunächst die Batterie der Fernbedienung und reduzieren dann erst ggf. die Beleuchtungsstärke des Raumes.

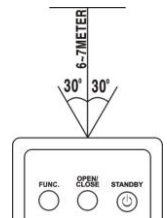

Wechsel der Batterie für die Fernbedienung

Die Fernbedienung enthält eine CR2025 (3V) Lithium-Batterie. Um die Batterie zu ersetzen, schieben Sie den Verschluss in die richtige Richtung entsprechend der Anweisung auf der Fernbedienung und ziehen Sie dann das Batteriefach. Nehmen Sie die leere Batterie heraus und setzen Sie eine neue Lithium-Batterie CR2025 (3V) mit dem Pluspol nach oben ein. Dann drücken Sie das Fach wieder in die Position bis ein „Klick“-Ton zu hören ist.



Stromversorgung

Dieses Gerät kann wie folgt betrieben werden:

AC-Betrieb

Stecken Sie das Endstück vom Netzkabel in die AC-Buchse am Gerät und den Stecker in die Netzsteckdose. Eingelegte Batterien werden automatisch getrennt.

DC-Betrieb

Öffnen Sie die Batteriefachabdeckung. Legen Sie 8x UM-1/D Batterien in das Batteriefach (Batterien nicht im Lieferumfang enthalten). Bitte folgen Sie der richtigen Polung wie im Gerät angegeben.

Achtung: Entfernen Sie die Batterien, wenn sie leer sind oder nicht über einen längeren Zeitraum verwendet werden. Batterien enthalten chemische Substanzen und müssen daher ordnungsgemäß entsorgt werden.

Grundfunktion

Einschalten des Geräts

Anmerkung: Bevor Sie das Gerät per **Standby** –Taste einschalten, stellen Sie bitte sicher, dass das Gerät richtig an der Stromversorgung angeschlossen ist oder die Batterien noch ausreichend Energie besitzen.

Anschließend drücken Sie die **Standby** –Taste auf dem Gerät oder der Fernbedienung.

Hinweis: Das Gerät wechselt automatisch in den Standby-Modus, sollte innerhalb der folgenden 15 Minuten keine Funktion durchgeführt werden.

Funktion: Betriebsmodus auswählen

Es gibt sechs Betriebsarten; drücken Sie die **FUNCTION**-Taste [11] oder **FUNC.**-Taste [1] auf der Fernbedienung, um den Modus zu ändern. Die sechs Betriebsarten sind:

- TUNER: UKW-Radio
- USB: Wiedergabe von MP3-Dateien von USB-Speichersticks
- CARD: Wiedergabe von MP3-Dateien von einer SD-Card
- BLUETOOTH: Stream Sie Audiodateien drahtlos per Bluetooth®
- AUX: Wiedergabe externer Geräte über die AUX-Eingangsbuchse
- CD: Wiedergabe von Compact Discs (CD-Audio oder CD-MP3)

Der aktuelle Funktionsmodus wird auf dem LCD-Display angezeigt, wenn Sie das Gerät einschalten.

Toneinstellungen

Volume: Einstellung der Lautstärke

Drehen Sie den Volume-Regler [10] am Gerät oder drücken auf der Fernbedienung die Volume-Tasten [13] um die Lautstärke zu erhöhen oder zu verringern.

EQUALIZER (EQ)

Drücken Sie die **EQ/LIGHT**-Taste [12] am Gerät oder drücken auf der Fernbedienung die EQ-Taste [4] während der Wiedergabe um den Equalizermodus zu wechseln. Zur Auswahl stehen: FLAT(normal), CLASSIC, ROCK, POP und JAZZ.

Kopfhörerbuchse

Für ungestörten Hörgenuss bietet sich die Möglichkeit, einen 3,5 mm Kopf- oder Ohrhörer (nicht im Lieferumfang enthalten) an die Kopfhörerbuchse [4] auf der Vorderseite des Gerätes anzuschließen. Der Lautsprecherausgang schaltet sich dann automatisch ab. Anschließend können Sie die Lautstärke mit den Lautstärkeregler **VOLUME +/-** auf dem Gerät oder der Fernbedienung einstellen.

Achtung: Stellen Sie die Lautstärke des Gerätes auf Minimum ein, bevor Sie Kopf-/Ohrhörer verwenden.

DISCO Licht

Es gibt acht Betriebsarten für das Disco-Licht. Halten Sie die **EQ/LIGHT**-Taste [12] am Gerät gedrückt oder drücken die LIGHT-Taste [14] auf der Fernbedienung, um die gewünschte Betriebsart auszuwählen: „LIGHT 01“ bis „LIGHT 07“ und „LIGHT 08“ erzeugt einen automatischen Wechsel zwischen verschiedenen Farben. Um das Disco-Licht auszuschalten, halten Sie die **EQ/LIGHT**-Taste [12] am Gerät gedrückt oder drücken die LIGHT-Taste [14] auf der Fernbedienung, bis „LIGHT OFF“ auf dem Display angezeigt wird.

Bedienung des UKW-Radios

Drücken Sie die **FUNCTION** -Taste auf Gerät [11] oder Fernbedienung [1] und wählen Sie „TUNER“.

Ziehen Sie die **Teleskopantenne** auf die volle Länge, um einen besseren Empfang zu bekommen.

Einstellung eines Radiosenders

Wenn Sie die Senderfrequenz eines Senders wissen, können Sie diese direkt einstellen:

Drehen Sie den Tuner-Regler auf die gewünschte Senderfrequenz. Im LCD-Display wird die aktuelle Senderfrequenz angezeigt.

Zum Einstellen eines voreingestellten Senders:

Zum Einstellen auf den nächsten voreingestellten Sender drücken Sie die **▶▶/+10**-Taste [16]. Zum Einstellen des vorherigen Senders drücken Sie die **◀◀/-10**-Taste [14].

Automatische Senderspeicherung (SCAN/MEMORY)

Um einen Sender im Empfangsbereich zu scannen drücken Sie die **▶▶** -Taste. Nach dem Scanvorgang wird der Sender automatisch auf Speicherplatznummer 1 (P01) einprogrammiert.

Manuelle Senderspeicherung (MEMORY)

1. Drehen Sie den Tuner-Regler auf die gewünschte Senderfrequenz
2. Drücken Sie die **PROG/P-MODE/** -Taste [13]. „P01“ erscheint auf dem Display und blinkt. Um anzuzeigen, das Sie den Sender auf Speicherplatz 01 speichern. (Um die Speicherplatz-Nummer zu ändern, drücken Sie die **▶/+**-10-Taste [16] oder **◀/-**-10-Taste [14].)
3. Drücken Sie die **PROG/P-MODE/** -Taste [13] um den Speichervorgang abzuschließen.
4. Um weitere Sender zu speichern, wiederholen Sie die Schritte 1 bis 3. Sie können bis zu 30 UKW-Sender speichern.

CD-BETRIEB (CD und MP3-Discs)

Drücken Sie die **FUNCTION** -Taste auf Gerät oder Fernbedienung und wählen Sie „CD“.

Hörbuchfunktion vorhanden! Die CD/MP3 setzt an der letzten gehörten Stelle wieder ein.

Folgende Wiedergabeformate können wiedergegeben werden:

CD/MP3 / CD-R / CD-RW

Einlegen einer Disc

1. Drücken Sie auf dem CD-Fach auf die „PUSH TO OPEN“-Taste um die CD-Lade zu öffnen. Im LCD-Display erscheint „OPEN“.
2. Legen Sie die CD in das Fach mit dem Etikett nach oben.
3. Schließen Sie das CD-Fach, im LCD-Display blinkt „READING“ und zeigt anschließend die Gesamtzahl der spielbaren Titel auf der CD an. Die Wiedergabe startet automatisch.
4. Um die CD zu entnehmen, drücken Sie die **■** -Taste, um die Wiedergabe zu stoppen. Warten Sie bis die CD komplett gestoppt ist! Drücken anschließend auf „PUSH TO OPEN“ auf dem CD-Fach um die CD-Lade zu öffnen. Nehmen Sie die CD vorsichtig heraus und achten Sie darauf die CD nur seitlich zu berühren.

Hinweis:

1. Bevor Sie die CD-Lade öffnen, sollten Sie einen Augenblick warten um sicherzustellen, dass die Disc bereits zum Stillstand gekommen ist.
2. Wenn sich keine Disc im CD-Laufwerk befindet oder die Disc unlesbar sein sollte, erscheint die Meldung „NO DISC“ auf dem Display.
3. Öffnen Sie niemals das CD-Fach während der Wiedergabe einer Disc. Möchten Sie die Wiedergabe abbrechen und die Disc aus der CD-Lade entfernen, drücken Sie zuerst die **Stoptaste ■** auf dem Gerät [17] oder der Fernbedienung [9]. Öffnen Sie anschließend das CD-Fach und entfernen Sie die eingelegte Disc.

Wiedergabe einer Disc

Die Wiedergabe startet automatisch mit Track 1, nachdem eine CD eingelesen wurde.

1. Um die Wiedergabe anzuhalten, drücken Sie die **▶||** -Taste. Die aktuelle Titelzeit wird auf dem Display blinken.
2. Um die Wiedergabe fortzusetzen, drücken Sie erneut die **▶||** -Taste.
3. Zum Beenden der Wiedergaben drücken Sie die **■** -Taste.

Überspringen von Titeln

Drücken Sie die ◀◀ oder ▶▶ -Taste um zum vorherigen oder nächsten Song zu springen. Die aktuelle Titelnummer wird im LCD-Display angezeigt.

Spurabtastung einer bestimmten Passage/Musiktitels

1. Drücken und halten Sie die Tasten ◀◀ ▶▶ um den aktuell wiedergegebenen Titel mit hoher Drehgeschwindigkeit vor- oder zurückspulen.
2. Sollten Sie den gewünschten Abschnitt (Punkt) gefunden haben, lassen Sie die Taste einfach wieder los. Damit kehren Sie zur normalen Wiedergabegeschwindigkeit zurück.

Um Tracks schnell zu überspringen (nur für MP3-Disc's)

Um 10 Titel auf einmal zu überspringen, drücken Sie die ▶▶/10-Taste [16]. Drücken Sie die ◀◀/10-Taste [14], um rückwärts 10 Titel zu überspringen.

Ordnerauswahl (nur für MP3-Disc's)

Um einen Titel in einem Ordner auszuwählen, drücken und halten Sie die ▶▶/10-Taste [16] jedes Mal um einen Ordner zu überspringen und drücken Sie anschließend im gewünschten Ordner die ▶▶ -Taste für die Titelauswahl.



Wiedergabe programmieren

Das Programmieren von Titeln von Disc ist möglich, wenn die Wiedergabe gestoppt ist. Bis zu 20 Titel CD & 99 Titel MP3 können im Speicher in beliebiger Reihenfolge gespeichert werden.

1. Das Programmieren von Titeln von CD oder MP3 ist möglich, wenn die Wiedergabe angehalten ist. Drücken Sie die **PROG./P-MODE** -Taste [13]. Im LCD-Display blinkt „PROG“ und zeigt „P01“ an.
2. Verwenden Sie die ◀◀ ▶▶ -Tasten um den ersten Song auf eine Position zu programmieren. Drücken Sie die **PROG./P-MODE** -Taste [13] um die Eingabe zu speichern. Im Display wird die nächste Programmier-Nr. erscheinen.
3. Wiederholen Sie die Schritte um weitere Titel zu programmieren.
4. Drücken Sie die ▶▶ -Taste [18] um die Wiedergabe der Programmliste von Anfang zu starten. Im LCD-Display wird die aktuelle Titelnummer der Programmierung angezeigt.
5. Drücken Sie die ■ -Taste [17] um die programmierte Wiedergabe zu stoppen. Um die Programmierung zu löschen, öffnen Sie den CD-Fachdeckel. Warten Sie bis sich die Disc nicht mehr dreht.

Wiedergabemodus

Um den Wiedergabemodus zu wechseln, drücken Sie die **PROG./P-MODE** -Taste [13] während der Wiedergabe. Das LCD-Display zeigt den aktuellen „P-Mode“ an.

- : Wiederholung des aktuellen Titels
-  DIR: Wiederholen Sie alle Titel im aktuellen Ordner (nur bei MP3-Disc's)
-  ALL: Wiederholen Sie alle Titel.
- RAN: Spielen Sie alle Titel in zufälliger Reihenfolge.
- INTRO: Die ersten 10 Sekunden jedes Titels werden angespielt.

Um zur normalen Wiedergabe zurückzukehren drücken Sie die **PROG./P-MODE** -Taste [13], bis keine der oben aufgeführten „P-Mode“-Anzeigen zu sehen sind. Durch drücken der ■ -Taste wird ebenfalls die die „P-Mode“-Eingabe gelöscht.

USB-Betrieb

Drücken Sie die **FUNCTION** -Taste auf Gerät [11] oder Fernbedienung [1] und wählen Sie „USB“.

Wiedergabe von MP3-Dateien eines USB-Stick's

1. Stecken Sie einen USB-Stick in den USB-Anschluss an der Vorderseite des Gerätes. Auf dem Display erscheint die Gesamtzahl der auf dem USB-Gerät gespeicherten Musikdateien. Die Wiedergabe startet automatisch mit dem Abspielen von Titel 1.
2. Um die Wiedergabe zu unterbrechen, drücken Sie die ►|| -Taste.
3. Um die Wiedergabe fortzusetzen, drücken Sie erneut die ►|| -Taste.
4. Zum Beenden der Wiedergaben drücken Sie die ■ -Taste.
5. Es werden bis 32 GB USB-Sicks unterstützt.
6. Um mögliche Störungen zu vermeiden, verwenden Sie kein USB-Verlängerungskabel.

Während der Wiedergabe können Sie dieselben Funktionen nutzen, die Sie während der Wiedergabe einer DISC zur Verfügung haben: Einzelheiten darüber finden Sie im Kapitel „CD/MP3-Betrieb“.

SD CARD-Betrieb

Drücken Sie die **FUNCTION** -Taste auf Gerät [11] oder Fernbedienung [1] und wählen Sie „CARD“.

Wiedergabe von MP3-Dateien einer SD CARD

1. Stecken Sie eine SD-CARD in den Anschluss [5] an der Vorderseite des Gerätes. Auf dem Display erscheint die Gesamtzahl der auf der SD-CARD gespeicherten Musikdateien. Die Wiedergabe startet automatisch mit dem Abspielen von Titel 1.
2. Um die Wiedergabe zu unterbrechen, drücken Sie die ►|| -Taste.
3. Um die Wiedergabe fortzusetzen, drücken Sie erneut die ►|| -Taste.
4. Zum Beenden der Wiedergaben drücken Sie die ■ -Taste.
5. Es werden bis 32GB SD-CARD's unterstützt.

Während der Wiedergabe können Sie dieselben Funktionen nutzen, die Sie während der Wiedergabe einer DISC zur Verfügung haben: Einzelheiten darüber finden Sie im Kapitel „CD/MP3-Betrieb“.

Bluetooth-Betrieb

Drücken Sie die **FUNCTION** -Taste auf Gerät [11] oder Fernbedienung [1] und wählen Sie „Bluetooth“.

1. Im LCD-Display wird „BLUETOOTH“ angezeigt und die „PAIR“-Kopplungsanzeige blinkt. Schalten Sie die Bluetooth-Funktion Ihres externen Bluetooth-Gerätes ein und scannen Sie nach dem Gerät „CDR1000BT“. Verbinden Sie sich und geben das Passwort „0000“ ein, falls erforderlich. Nach erfolgreicher Verbindung blinkt das „BLUETOOTH“ und die „PAIR“-Anzeige der Boombox nicht mehr. Starten Sie auf Ihrem externen Bluetooth-Gerät nun die Wiedergabe.
2. Wenn es keine Verbindung zwischen dem Gerät und dem externen Gerät innerhalb von 2 Minuten gibt, blinkt die Kopplungsanzeige alle 2 Sekunden auf. Zur Verbindungsversuche drücken Sie die **PAIR** -Taste auf dem Gerät oder der Fernbedienung und verbinden sich.
3. Stellen Sie die Lautstärke am Gerät oder auf dem externen Gerät auf die gewünschte Stufe.
4. Drücken Sie die **PAIR** -Taste um die Bluetooth-Verbindung zu trennen.

Hinweis: Bluetooth funktioniert am besten innerhalb von 10 Metern. Nach dem erneuten Einschalten des Gerätes verbindet sich das Gerät mit dem gekoppelten Gerät sofort, wenn sich auf dem gekoppelten Gerät Bluetooth aktiviert hat.

AUX-Betrieb

Drücken Sie die **FUNCTION** -Taste auf Gerät [11] oder Fernbedienung [1] und wählen Sie die „AUX“-Betriebsart.

1. Stecken Sie in die „AUX IN“ Buchse [8] das Anschlusskabel (Φ3.5mm) Ihres Abspielgerätes.
2. Stellen Sie die Lautstärke auf die gewünschte Stufe.
3. Verbinden Sie nun das andere Ende des Anschlusskabels mit z.B. einem MP3-Player und spielen Sie Ihre gewünschte Musik ab.

Hinweis: Auch am angeschlossenen Gerät muss die Lautstärke eingestellt/beachtet werden.

COMPACT DISC Hinweise

1. Verwenden Sie immer eine CD mit der Markierung wie abgebildet.



2. Umgang mit der DISK

- Nehmen Sie die CD aus der Hülle und legen Sie sie ein.
- Berühren Sie nicht die reflektierende Oberfläche.
- Kleben Sie kein Papier und schreiben Sie nicht auf der Oberfläche.
- Biegen Sie die CD nicht.



3. Lagerung

- Bewahren Sie die CD in der Hülle auf.
- Setzen Sie die CD keinem direkten Sonnenlicht, hohen Temperaturen, hoher Luftfeuchtigkeit oder Staub aus.



4. Reinigung

- Sollte die CD verschmutzt sein, wischen Sie Staub, Schmutz oder Fingerabdrücke mit einem weichen Tuch ab.
- Die CD sollte von der Mitte zum Rand gereinigt werden.



CORRECT



INCORRECT



FROM THE CENTRE TO THE EDGE

- Verwenden Sie niemals Benzol, Verdünner, Reinigungsflüssigkeit oder antistatisches Spray.
- Schließen Sie unbedingt die CD-Klappe, damit das Objektiv nicht durch Staub verunreinigt wird.
- Berühren Sie das Objektiv nicht.

TECHNISCHE DATEN

Allgemein

| | |
|---------------------|---|
| Spannungsversorgung | AC100-240V -60/50Hz DC 12V UM-1/D x 8 Stk. |
| Energieverbrauch | 48 Watt |
| StandBy-Verbrauch | < 0,5 Watt |
| Abmessungen | 210(L) x 492(W) x 198(H) mm |
| Betriebstemperatur | + 5°C - + 35° C |

Radio

| | |
|-----------------|-------------------|
| Empfängerband | FM |
| Frequenzbereich | FM 87.5 – 108 MHz |

Bluetooth

| | |
|----------------------|---|
| Kompatibilität | 5.0 A2DP v1.3, AVRCP v1.0, AVCTP v1.0, AVDTP v1.3 |
| Übertragungsleistung | ≤ 4 dBm |
| Frequenzbereich | 2,402 – 2,480 GHz |

CD (Compact Disc)

| | |
|-------------------------|---------------|
| optische Laserabtastung | 3-Beam Laser |
| Frequenzgang | 100Hz – 16KHz |

Audio

| | |
|--------------------|-------------|
| max. Musikleistung | 2x 100 Watt |
|--------------------|-------------|

Zubehör

| | |
|---------------------|----|
| Bedienungsanleitung | 1x |
| Fernbedienung | 1x |
| AC-Kabel | 1x |

Alle Angaben ohne Gewähr.

Änderungen von Design und Spezifikation auch ohne Vorankündigung vorbehalten.

BATTERIE-ENTSORGUNGSHINWEIS:

BATTERIEN UND AKKUS DÜRFEN NICHT IN DEN HAUSMÜLL!

JEDER VERBRAUCHER IST GESETZLICH VERPFLICHTET, ALLE BATTERIEN UND AKKUS, EGAL OB SIE SCHADSTOFFE* ENTHALTEN ODER NICHT, BEI EINER SAMMELSTELLE SEINER GEMEINDE/SEINES STADTTTEILS ODER IM HANDEL ABZUGEBEN, DAMIT SIE EINER UMWELTSCHONENDEN ENTSORGUNG ZUGEFÜHRT WERDEN KÖNNEN.

**BATTERIEN UND AKKUS BITTE NUR IM
ENTLADENEN ZUSTAND ABGEBEN!**

*) GEKENNZEICHNET MIT:

CD = CADMIUM,
HG = QUECKSILBER,
PB = BLEI

ENTSORGUNGSHINWEIS



Dieses Symbol auf dem Produkt oder in der Anleitung bedeutet, dass das Gerät sowie Elektrische- und Elektronische Geräte sowie Batterien am Ende seiner Lebensdauer getrennt von Ihrem Hausmüll entsorgt werden müssen.



Es gibt getrennte Sammelsysteme für das Recycling in der EU. Für weitere

Informationen wenden Sie sich bitte an die örtliche Behörde oder Ihren Händler, bei dem Sie das Produkt erworben haben.

VEREINFACHTE EU-KONFORMITÄTSERKLÄRUNG

Hiermit erklärt die UltraMedia GmbH & Co. Handels KG, dass der Funkanlagentyp CDR900BT der Richtlinie 2014/53/EU entspricht. Der vollständige Text der EU Konformitätserklärung kann unter der folgenden E-Mail-Adresse angefordert werden.

info@ultramedia.de

Wir wünschen Ihnen viel Freude mit dem Gerät.

Ihr UltraMedia Team



Gewährleistung



Sehr geehrte Kundin, sehr geehrter Kunde,

vielen Dank, dass Sie sich für eines unserer Produkte entschieden haben. Unsere Produkte unterlaufen im Zuge der Produktion eine genaue Qualitätskontrolle.

Sollte Ihnen eines unserer Geräte dennoch Anlass zur Reklamation geben oder Sie haben Fragen zu einem unserer Geräte, rufen Sie gerne unseren Kunden-Support an.

Auf dieses Gerät geben wir eine Gewährleistung von 24 Monaten ab Kaufdatum. Außerhalb der Gewährleistung bieten wir Ihnen eine kostenpflichtige Reparatur nach Kostenvoranschlag an. Bitte setzen Sie sich vor dem Einsenden mit unserem Kunden-Support in Verbindung.

Bitte haben Sie Verständnis, dass die Gewährleistung nur für Geräte die innerhalb des Gewährleistungszeitraums bei uns eingehen berücksichtigt werden kann.

Die Gewährleistung bezieht sich auf Material und Produktionsfehler. Während der Gewährleistung wird Ihr Gerät repariert bzw. ausgetauscht. Eine Erstattung des Kaufbetrags ist durch die Firma UltraMedia leider nicht möglich. Ausgeschlossen von der Gewährleistung sind Beschädigungen, die durch unsachgemäßen Gebrauch, durch die Nutzung von Fremdzubehör, Sturz-, Staub-, Wasserschäden und Verschleißerscheinungen (z.B. Kratzer, optische Abnutzungen), die durch den Kunden oder Fremdeinwirkungen hervorgerufen worden sind.

Um die Gewährleistungsansprüche geltend zu machen, senden Sie das Gerät mit kompletten Zubehör, einer Rechnungskopie und der Fehlerbeschreibung an die unten angegebene Adresse ein. Geräten denen kein Kaufbeleg beiliegt kann leider keine Gewährleistung berücksichtigt werden. Bitte vergessen Sie für eventuelle Rückfragen nicht Ihre komplette Anschrift, eine Telefonnummer / E-Mail Adresse mit anzugeben.

Der Versand zu uns findet auf eigene Kosten statt. Unfreie Pakete können nicht angenommen werden und gehen an den Absender zurück.

Bitte verpacken Sie das Gerät ausreichend transportsicher. Für Transportschäden, die auf dem Transportweg zu uns entstehen, übernimmt die Firma UltraMedia keine Haftung. Nach Erhalt Ihrer Einsendung werden wir Ihr Gerät schnellstmöglich bearbeiten und an Sie zurücksenden.

Bitte setzen Sie sich vor dem Einsenden Ihres Gerätes mit unserem Kunden-Support oder Ihrem Fachhändler in Verbindung, da sich viele Probleme auch telefonisch lösen lassen können.

UltraMedia GmbH & Co. Handels KG
Friedrich-Penseler-Str. 28
D-21337 Lüneburg
<http://www.ultramedia.de>

service@ultramedia.de
Tel.: +49 / (0) 4131/9239-20
Mo.-Do.: 08:00-17:00
Fr.: 08:00-14:30