

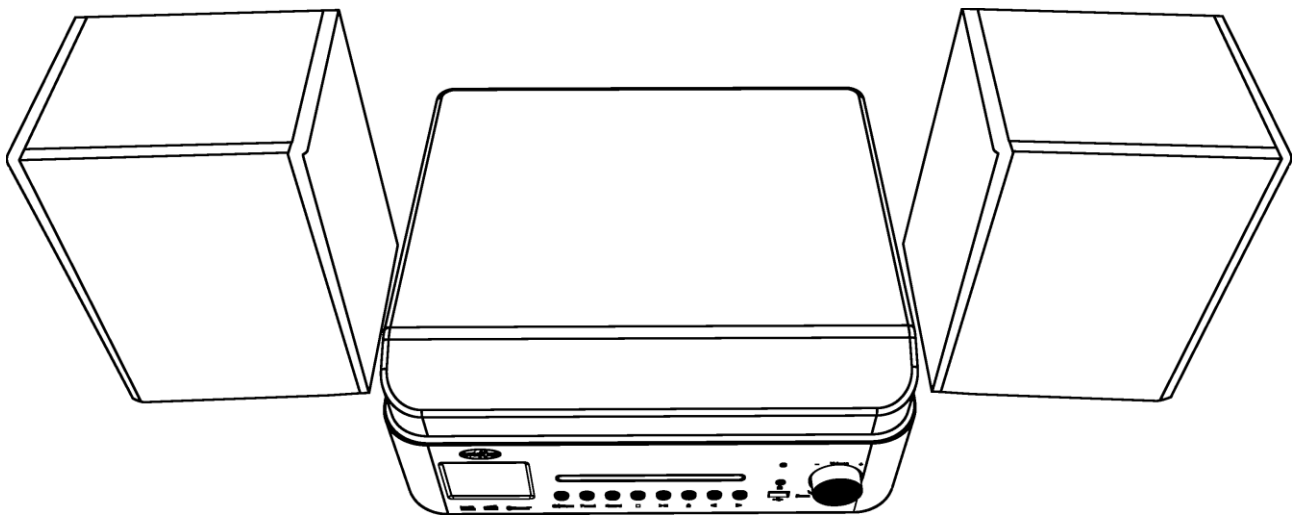

Bedienungsanleitung

DAB+/UKW/CD/Bluetooth & Plattensp. Combo

Modell-Nr.: HIF2082DAB



DAB+ Radio mit 2,8 Zoll Display, DAB+ / UKW / Bluetooth / CD / USB / AUX-IN / Plattenspieler und Aufnahme-Funktion

Deutsche Bedienungsanleitung: Seite 1

DAB+ radio with 2.8-inch display, DAB+ / FM / Bluetooth / CD / USB / AUX-IN / turntable and recording function

English user manual: page 28

Lesen Sie die Bedienungsanleitung sorgfältig vor der Erst- Inbetriebnahme und verwahren Sie die Anleitung zum späteren Nachschlagen auf.



Inhalt	
SICHERHEITSHINWEISE	4
KOPFHÖRER-WARNHINWEISE	6
LIEFERUMFANG	7
GERÄT VORBEREITEN	7
GRUNDBEDIENUNG	7
GERÄTE-TASTEN & ANSCHLÜSSE	9
FERNBEDIENUNG	11
ERSTEINSTALLATION	12
QUELLE -AUSWÄHLEN	12
SYSTEMEINSTELLUNGEN	12
DAB-MODUS	14
FM-MODUS	16
BLUETOOTH-MODUS	17
USB-MODUS	18
CD-MODUS	19
AUX-IN-MODUS	20
PLATTENSPIELER-MODUS	21
WECKER-FUNKTION	22
AUFNAHME-FUNKTION	23
COMPACT DISC HINWEISE	24
TECHNISCHE DATEN HIF2082DAB	25
VEREINFACHTE EU-KONFORMITÄTSERKLÄRUNG	26
ENTSORGUNGSHINWEISE	26
BATTERIE-ENTSORGUNGSHINWEISE	26
GEWÄHRLEISTUNG	27

	<p>Bedienungs- und Wartungsanweisungen (Service) in diesem Handbuch sind unbedingt zu befolgen. Eine Verwendung des Gerätes anders als in dieser Anleitung beschrieben, kann zu gesundheitlichen Schäden, einem Defekt des Gerätes und zum Ausschluss der Garantie führen.</p>
<div style="border: 1px solid black; padding: 5px; text-align: center;"> KLASSE 1 </div>	<p>Das Gerät ist als LASERPRODUKT der Klasse 1 klassifiziert. Die Veränderung von Steuerungen, Einstellungen oder die Durchführung anderer als der hier beschriebenen Verfahren kann zu einer gefährlichen Strahlenexposition führen.</p>
	<p>Um die Gefahr elektrischer Schläge auszuschließen, öffnen Sie das Gerät nicht. Das Öffnen des Gerätes führt zum Ausschluss der Garantie. Reparaturen dürfen nur von einer autorisierten Fachwerkstatt und Qualifizierten Personen durchgeführt werden. Im Innern befinden sich keine vom Benutzer selbst instandsetzbaren Teile.</p>
AC100-240V	<p>Dieses Gerät ist für AC 100-240V Netzspannung ausgelegt. Bei längerer Nichtbenutzung des Geräts ziehen Sie das Stromkabel vom Gerät ab.</p>
	<p>Kontrollieren Sie unbedingt das alle Kabel ordnungsgemäß mit dem Gerät verbunden sind. Das Stromkabel dient der Trennung des Gerätes vom Stromnetz und sollte jederzeit problemlos zu erreichen sein.</p>
	<p>Setzen Sie das Gerät kein Spritzwasser oder hoher Luftfeuchtigkeit aus und stellen Sie keine mit Flüssigkeiten gefüllten Gegenstände wie Vasen auf das Gerät.</p>
	<p>Stellen Sie das Gerät so auf, dass immer eine ungestörte Frischluftzufuhr sichergestellt ist. Stellen Sie das Gerät keinesfalls auf Teppiche oder in die Nähe von Gardinen auf und bauen Sie das Gerät nicht in Bücherregale ein.</p>
	<p>Setzen Sie das Gerät weder direkter Sonneneinstrahlung noch Wärmequellen wie Heizungen oder Öfen aus und stellen Sie keine offenen Flamen wie Kerzen auf das Gerät.</p>
	<p>Schutzklasse II Spezifiziert (doppelt oder Verstärkt isoliert).</p>

Jegliche Art der Nutzung anders als in dieser Bedienungsanleitung beschrieben kann zur Beschädigung des Gerätes, möglichen Verletzungen und zum Ausschluss der Garantie führen. Lesen Sie daher unbedingt die Bedienungsanleitung sorgfältig durch, um die Funktionen und Bedienung des Gerätes zu erfahren.

Bewahren Sie die Bedienungsanleitung zum weiteren Nachschlagen sorgfältig auf.

Beachten Sie die Sicherheitshinweise auf der Rückseite des Gerätes.



Warnung zur Vorbeugung vor elektrischem Schlag. Entfernen Sie keine der Abdeckungen und öffnen Sie keines falls das Gerät. Lassen Sie das Gerät durch qualifiziertes Fachpersonal warten.



Dieses Symbol weist auf wichtige Bedienungs-/ Wartungsanweisungen von diesem Gerät in der Bedienungsanleitung hin.



Dieses Symbol weist auf die Gefahr eines elektrischen Schlags durch lebensgefährliche Spannung in diesem Gerät hin.

Befolgen Sie folgende Anweisungen:

- Benutzen Sie dieses Gerät nicht in der Nähe von Wasser.
- Benutzen Sie zur Reinigung ein nur leicht befeuchtetes Tuch.
- Bedecken Sie keine der Lüftungsöffnungen.
- Sorgen Sie dafür, dass das Netzkabel weder eingequetscht noch beschädigt wird.
- Vermeiden Sie die Führung des Netzkabels über scharfe Kanten.
- Trennen Sie das Gerät bei Gewitter oder längerer Nichtbenutzung von Netz.



Achtung setzen Sie das Gerät niemals Regen oder Feuchtigkeit aus, um das Risiko von Feuer oder eines elektrischen Schlags zu verringern. Halten Sie das Gerät von Spritz- und Tropfwasser fern und stellen Sie keine mit Flüssigkeit gefüllten Gegenstände auf das Gerät.

HINWEIS: Stellen Sie keine offenen Hitzequellen (Öfen, Kerzen etc.) in der Nähe oder auf das Gerät.

Dieses Gerät entspricht allen gegenwärtigen Sicherheitsbestimmungen. Die folgenden Sicherheitstipps sollen den Benutzer vor leichtsinniger Benutzung und den sich daraufhin entwickelnden Gefahren bewahren.

1. Dieses Gerät wurde unter größter Sorgfalt hergestellt und einer strengen Endkontrolle unterzogen. Es besteht aber wie bei jedem anderen elektrischen Gerät die Möglichkeit, dass Probleme entstehen können. Trennen Sie das Gerät im Falle einer Rauchentwicklung, starker Hitzeentwicklung oder jeder anderen unnatürlichen Erscheinung sofort vom Netz.
2. Das Stromkabel dient der Trennung des Gerätes vom Stromnetz und sollte jederzeit problemlos zu erreichen sein.
3. Verbinden Sie das Gerät nur mit Stromquellen, die den Spezifikationen des Gerätes entsprechen (AC 100-240V).
4. Der Stromanschluss sollte sich in der Nähe des Gerätes befinden und muss einfach zu erreichen sein.
5. Halten Sie Nagetiere vom Gerät fern, um Beschädigungen an den Kabeln zu vermeiden.
6. Um Verletzungen vorzubeugen, achten Sie darauf, dass das Stromkabel von kleinen Kindern weder erreicht noch aus der Steckdose herausgezogen werden kann.
7. Stellen Sie das Gerät nicht in der Nähe von Wärmequellen auf. Das Gehäuse und das Netzkabel könnten durch den Einfluss der Wärme beschädigt werden.
8. Achten Sie beim Aufstellen des Gerätes auf einen festen und ebenen Untergrund.
9. Um das Gerät vor Blitzschlag zu schützen, trennen Sie das Gerät vom Stromnetz.
10. Trennen Sie das Gerät vom Stromnetz, wenn Sie das Gerät für eine längere Zeit nicht benutzen oder unbeaufsichtigt lassen.

11. Beachten Sie beim Aufstellen des Gerätes, das eine ausreichende Belüftung vorhanden ist. Stellen Sie das Gerät niemals in Nähe von Wärmequellen auf und verdecken Sie keine der Lüftungsöffnungen.
12. Vermeiden Sie direkte Sonneneinstrahlung auf das Gerät. Bewahren Sie einen Freiraum von 5 cm (2“) zur Umgebung beim Aufstellen in einem Regal.
13. Halten Sie Wasser oder Feuchtigkeit vom Gerät fern. Benutzen Sie das Gerät nicht in nasser oder feuchter Umgebung wie dem Bad, einer Dampfküche oder in der Nähe eines Schwimmbekens.
14. Benutzen Sie das Gerät nicht, wenn Feuchtigkeitskondensationen entstehen können.
15. Jegliche Reparatur darf nur von qualifiziertem Fachpersonal durchgeführt werden.
16. Öffnen Sie niemals das Gerät. Reparaturen die nicht durch Qualifiziertes Personal ausgeführt wurden können mögliche Ursache von Bränden sein.
17. Flüssigkeiten, die in das Gerät gelangt sind, können ein Grund für schwerwiegende Schäden sein. Schalten Sie das Gerät „Aus“ und trennen Sie es vom Stromnetz. Setzen Sie sich mit Ihrem Händler oder dem Kundenservice in Verbindung.
18. Entfernen Sie niemals die Sicherheitsabdeckungen. Es befinden sich weder verwendbare noch wartbare Bauteile im Inneren des Gerätes. Sie würden Ihren Garantieanspruch verlieren. Das Gerät darf nur vom Herstellerservice repariert werden.
19. Säubern Sie das Gerät mit einem, weichen Tuch. Benutzen Sie niemals Lösungsmittel oder Flüssigkeiten auf Ölbasis. Für hartnäckige Flecken können Sie einen feuchten Lappen mit verdünntem Reinigungsmittel verwenden.
20. Alle Abbildungen in dieser Bedienungsanleitung dienen ausschließlich als Beispiel und müssen nicht dem tatsächlichen Gerät entsprechen.

KOPFHÖRER-WARNHINWEISE

Stellen Sie die Lautstärke des Gerätes auf ein Minimum ein, bevor Sie Kopfhörer verwenden. Eine zu hoch eingestellte Lautstärke kann über einen langen Zeitraum zur Beeinträchtigung / Schädigung des Gehörs führen. Verwenden Sie daher, um Ihr Gehör zu schonen eine angenehme mittlere Lautstärke.

1x HIF2082DAB (Hauptgerät)

2x Lautsprecher

1x Fernbedienung

(Batterien nicht enthalten)

1x Stromkabel

1x Bedienungsanleitung

Hinweis:

- Bitte prüfen Sie nach Erhalt des Gerätes den Packungsinhalt auf Vollständigkeit und Funktion. Sollte der Packungsinhalt nicht vollständig oder beschädigt sein setzen Sie sich umgehend mit Ihrem Händler in Verbindung.

GERÄT VORBEREITEN

1. Schließen Sie die beiden Lautsprecher an die Lautsprecher-Anschlüsse auf der Rückseite des Gerätes an.
2. Verbinden Sie das Stromkabel mit dem AC-Stromanschluss auf der Rückseite des Gerätes und einer Haushaltssteckdose (AC: 100-240V).
3. Legen Sie zwei AAA Batterien (nicht enthalten) in die Fernbedienung ein. Achten Sie dabei auf die richtige Polarität (siehe Markierung im Batteriefach). Verwenden Sie nur Batterien vom gleichen Typ.
4. Für einen möglichst guten Radio-Empfang ziehen Sie die Teleskopantenne rechts am Gerät heraus.
5. Entfernen Sie vor der Verwendung vom Plattenspieler alle Transportsicherung und Aufkleber vom Plattenspieler.

DISPLAYFOLIE

Auf dem Display befindet sich eine extra dünne Schutzfolie. Sie können diese bei Bedarf abziehen.

GRUNDBEDIENUNG**GERÄT EINSCHALTEN / AUSSCHALTEN****Fernbedienung:**

- Drücken Sie einmal die **[Power-Taste]** auf der Fernbedienung, um das Gerät ein oder Auszuschalten.

Geräte-Tasten:

- Drücken Sie die **[Power-Taste]** am Gerät, um das Gerät einzuschalten.
- Halten Sie die **[Power-Taste]** am Gerät für ca. 3 Sekunden gedrückt, um das Gerät auszuschalten.

MODUS AUSWÄHLEN

1. Drücken Sie die **[Menü-Taste]**, um in das Quellen Menü zu gelangen.
2. Wählen Sie die gewünschte Quelle mit den **[Navigations-Tasten (links / rechts)]** aus.
3. Um die Auswahl zu bestätigen drücken Sie die **[OK-Taste]**.

MENÜBEDIENUNG AM GERÄT

Menu	Drücken Sie die Taste, um das Quellen-Menü zu öffnen. Wählen Sie das Zahnrad-Symbol aus und drücken Sie die [OK-Taste] , um das Einstellungs-Menü zu öffnen.
Up / Down	Im Menü Navigieren (hoch / runter).
< / >	
OK	Menüeingabe bestätigen.

MENÜBEDIENUNG MIT DER FERNBEDIENUNG

Menü	Drücken Sie die Taste, um das Quellen-Menü zu öffnen. Wählen Sie das Zahnrad-Symbol aus und drücken Sie die [OK-Taste] , um das Einstellungs-Menü zu öffnen.
◀▶ ▲ ▼	Im Menü Navigieren (links / rechts / hoch / runter).
OK	Menüeingabe bestätigen.

LINE-OUT

Die „Line-Out“ Funktion ist für jeden Modus aktiv. Schließen Sie ein externes Gerät mit einem 3,5mm Audio-Kabel (nicht enthalten) an den „Line Out“ Anschluss der HIF2082DAB an. Der Ton wird über das externe Gerät ausgegeben. Der Ton wird zusätzlich auch über die HIF2082DAB ausgegeben. Ist das nicht gewünscht schalten Sie den Sound der HIF2082DAB auf „0“. Der Ton wird nun nur auf dem externen Gerät wiedergegeben.

KOPFHÖRER-FUNKTION

Schließen Sie ein Kopfhörer an den 3,5mm Kopfhörer-Anschluss an. Die Lautsprecher der HIF2082DAB werden stummgeschaltet und der Ton wird über den Kopfhörer ausgegeben. Bitte beachten Sie die Kopfhörer-Warnhinweise.

AUTOMATISCHE-ABSCHALTUNG

Das Gerät verfügt über eine Automatische Abschalt-Funktion für die Quellen USB, CD, Bluetooth und AUX-IN. Wenn das Gerät für 15 Minuten ohne Wiedergabe/Eingabe ist schaltet das Gerät in den Standby-Modus. Bitte beachten Sie das ein zu niedrig eingestellter Lautstärke-Pegel als kein Signal erkannt werden kann und das Gerät in den Standby-Modus schaltet. Schalten Sie das Gerät in diesem Fall wieder ein und erhöhen Sie die Lautstärke.

Ansicht von vorne

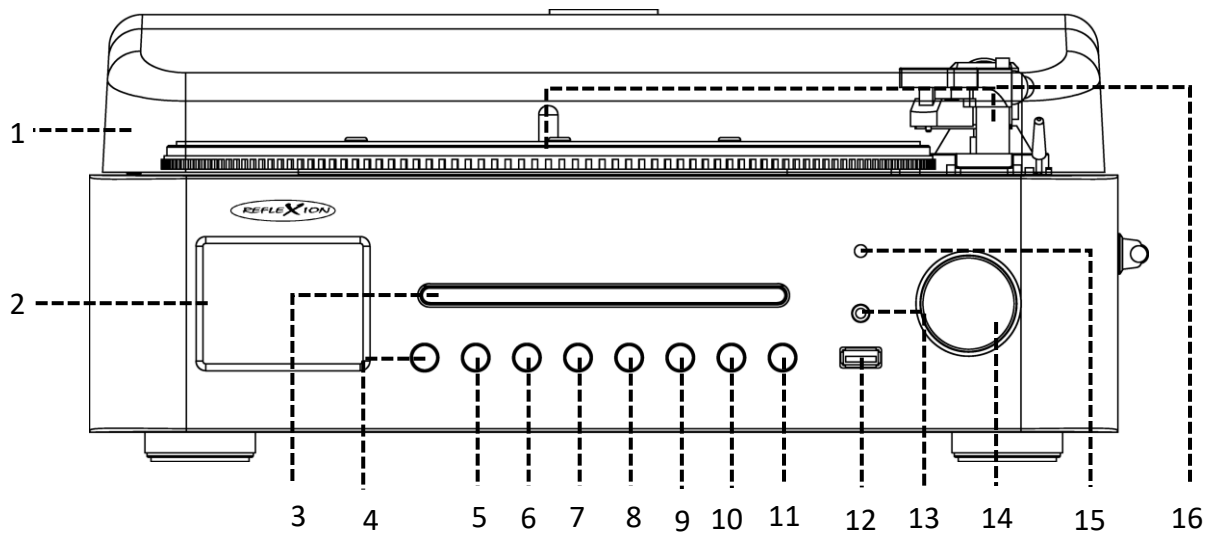

1. Plattenspieler-Abdeckung

9. Eject-Taste

2. Display

10. Navigations-Taste (links)

3. CD-Laufwerk

11. Navigations-Taste (rechts)

4. Power / Menü-Taste

12. USB-Anschluss

5. Preset-Taste

13. Kopfhörer-Ausgang (3,5mm)

6. Record-Taste

14. Dreh-Regler (Volume(+/-) / Up/Down)
OK/Scan-Taste

7. Stopp-Taste

15. Infrarotempfänger (Für die Fernbedienung)

8. Play/Pause-Taste

16. Plattenspieler

Ansicht von hinten

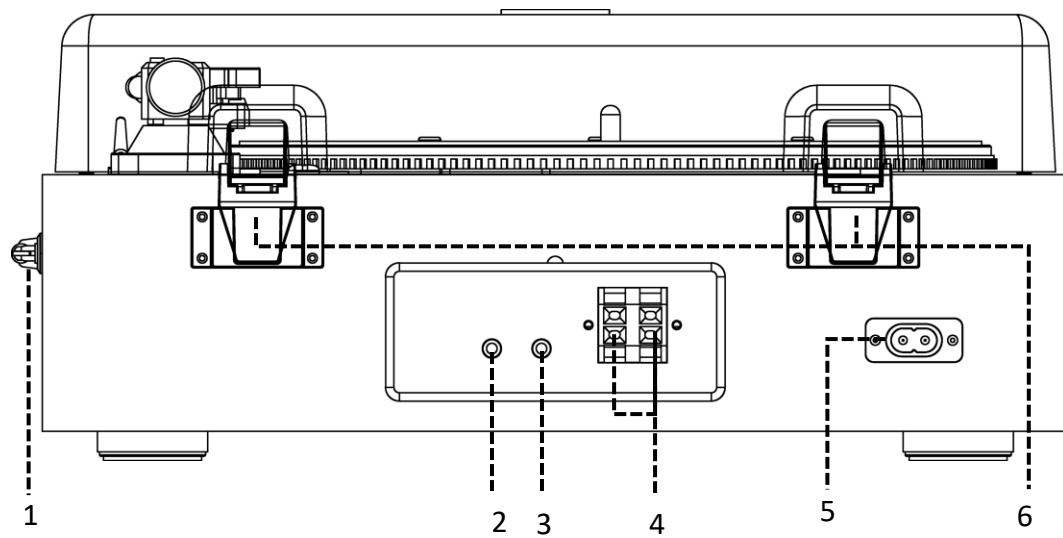

1. DAB/UKW-Antenne

2. LINE-OUT-Anschluss (3,5mm)

3. AUX-IN-Anschluss (3,5mm)

4. Lautsprecher-Ausgänge (L/R)

5. AC-Stromanschluss

6. Scharnier-Plattenspieler-Abdeckung

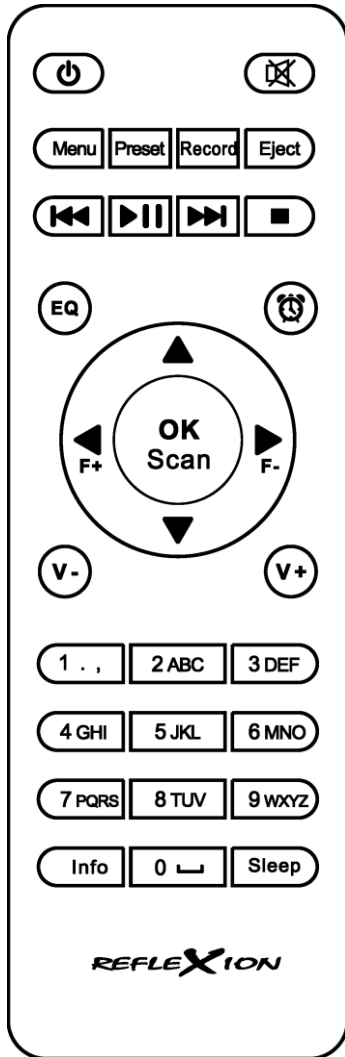

	Power-Taste	
	Mute-Taste (Stummschalten Ein/Aus)	
	Menü-Taste	
	Preset-Taste	
	Record-Taste	
	Eject-Taste	
	Skip(-)-Taste	
	Wiedergabe/Pause-Taste Bluetooth-Taste (Trennen/Wiederverbinden)	
	Skip(+)-Taste	
	Stopp-Taste	
	EQ-Taste	
	Wecker-Taste	
		Navigations-Tasten (hoch)
		Navigations-Tasten (runter)
		Navigations-Tasten (links)
		Navigations-Tasten (rechts)
		OK-Taste
		Lautstärke-Tasten (-/+)
		Ziffern-Tasten (0-9)
		Info-Taste
		Sleep-Taste

1. Wenn Sie das Gerät das erste Mal in Betrieb nehmen startet das Gerät im DAB-Modus und ein Sendersuchlauf startet.
2. Ist der Suchlauf abgeschlossen startet die Wiedergabe mit dem ersten DAB-Sender.

QUELLE -AUSWÄHLEN

1. Drücken **[Menü-Taste]**, um die Modus-Auswahl zu öffnen.
2. Wählen Sie den gewünschten Modus mit den **[Navigations-Tasten (links/rechts)]** aus und drücken Sie im Anschluss die **[OK-Taste]**.
3. Die folgenden Modi stehen zur Auswahl.
 - DAB
 - FM
 - Bluetooth
 - USB
 - CD
 - AUX-IN
 - Plattenspieler
 - System

SYSTEMEINSTELLUNGEN

1. Drücken Sie die **[Menü-Taste]** und wählen Sie das „Zahnrad-Symbol“ aus und drücken Sie die **[OK-Taste]**.
2. Wählen Sie jetzt „System“ aus und drücken Sie die **[OK-Taste]**.
3. Die folgenden Menüpunkte stehen zur Auswahl.

Schlaf	Die „Sleep-Funktion“ lässt das Gerät nach Ablauf der Zeit in den Standby-Modus wechseln. Die Abschaltzeit wird im Display mit einem Halb-Mond gekennzeichnet. Mit den [Navigations-Tasten (hoch/runter)] , wählen stellen Sie den Wert aus. Drücken Sie im Anschluss die [OK-Taste] zum Bestätigen.
Wecker	Stellen Sie bis zu zwei Wecker ein. Die Einstellung wählen Sie mit den [Navigations-Tasten (hoch/runter)] aus und mit der [OK-Taste] wird bestätigt. Für mehr Informationen schauen Sie unter den Punkt „Wecker“ in dieser Anleitung.
Equalizer	Wählen Sie einen der voreingestellten Equalizer aus, um die Ton-Ausgabe anzupassen. Kann auch direkt durch Drücken der der [EQ-Taste] geändert werden.

Uhrzeit	<p>Zeit/Datum einstellen Stellen Sie die Zeit und das Datum manuell ein.</p>
	<p>Autom. Aktualisieren Wählen Sie aus von welcher Quelle Uhrzeit/Datum geladen werden sollen.</p> <ul style="list-style-type: none"> • Update DAB/FM: • Update DAB: Uhrzeit/Datum werden automatisch vom DAB gesetzt. • Update FM: Uhrzeit/Datum werden automatisch vom FM gesetzt. • Kein Update: Uhrzeit und Datum müssen manuell eingestellt werden.
	<p>12/24 Std. einstellen Wählen Sie aus ob die Uhrzeit im 12- oder 24-Stundenformat angezeigt werden soll.</p> <ul style="list-style-type: none"> • 12 Std. einstellen • 12 Std. einstellen
	<p>Datumsformt einstellen Wählen Sie das Datumsformat aus.</p> <ul style="list-style-type: none"> • TT-MM-JJJJ (Tag-Monat-Jahr) • MM-TT-JJJJ (Monat-Tag-Jahr)
Display-Helligkeit	<p>Dim-Zeit Stellen Sie die Zeit ein nach der das Display Dimmen soll. Steht der Menüpunkt auf „Aus“ wird das Display nicht gedimmt.</p>
	<p>Dim-Stufe-Ein Stellen Sie das Dimm-Level für den Eingeschalteten-Zustand ein.</p> <ul style="list-style-type: none"> • Hoch / Mittel / Niedrig
	<p>Dim-Stufe-Standby Stellen Sie das Dimm-Level für den Standby-Zustand ein.</p> <ul style="list-style-type: none"> • Hoch / Mittel / Niedrig
Sprache	Wählen Sie die bevorzugte Menüsprache aus.
Werkseinstellung	Setzen Sie das Gerät auf die Standardeinstellungen zurück. Achtung alle Einstellungen werden gelöscht.

SW-Version	Zeigt die Software-Version an.
Repeat Set	Stellen Sie die Wiedergabe-Option für CD und USB Wiedergabe ein. <ul style="list-style-type: none"> • Repeat Off: Normale Wiedergabe • Repeat One: Der aktuelle Titel wird wiederholt • Repeat All: Alle Titel werden wiederholt • Random: Zufällige Wiedergabe

DAB-MODUS

1. Drücken Sie die **[Menü-Taste]**, wählen Sie „DAB“ aus und drücken Sie die **[OK-Taste]**.
2. Sie befinden sich jetzt im DAB-Modus.
3. Die folgenden Auswahlmöglichkeiten stehen zur Verfügung.

Hinweis:

- Wird das Gerät das erste Mal in Betrieb genommen, startet das Gerät im DAB-Modus mit einem DAB-Suchlauf. Die Sender werden gespeichert und die Wiedergabe beginnt im Anschluss mit dem ersten DAB-Sender.

DAB-SUCHLAUF STARTEN

1. Halten Sie die **[OK-Taste]** für ca. 3 Sekunden gedrückt, um den Suchlauf zu starten.
2. Alternativ können Sie auch wie folgt vorgehen, um den Suchlauf zu starten:
 - **[Menü-Taste]** drücken > „Zahnrad-Symbol“ auswählen > **[OK-Taste]** drücken > „Vollständiger Suchlauf“ auswählen > **[OK-Taste]** drücken
3. Ist der Suchlauf abgeschlossen, startet die Wiedergabe mit dem ersten DAB-Sender.

DAB-SENDER AUSWÄHLEN

1. Drücken Sie die **[Navigations-Taste (links)]**, um die Senderliste zu öffnen.
2. Wählen Sie den gewünschten DAB-Sender aus und drücken Sie die **[OK-Taste]**.
3. Der Sender wird nun wiedergegeben.

DAB-SENDER SPEICHERN

1. Wählen Sie einen DAB-Sender aus.
2. Während der Wiedergabe halten Sie die **[Preset-Taste]** für ca. 3 Sekunden gedrückt.
3. Im Display erscheint „Progr. speichern“.
4. Wählen Sie jetzt einen Speicherplatz aus und drücken Sie die **[OK-Taste]**. Es stehen 30 Speicherplätze zur Verfügung. Bereits belegte Speicherplätze sind mit einem Radiosender-Namen versehen und können überschrieben werden.

GESPEICHERTEN DAB-SENDER AUSWÄHLEN

1. Drücken Sie die **[Preset-Taste]**.
2. Wählen Sie einen gespeicherten DAB-Sender aus und drücken Sie die **[OK-Taste]**.
3. Der DAB-Sender wird nun wiedergegeben.

DAB-MENÜ

1. Drücken Sie während Sie sich im DAB-Modus befinden die **[Menü-Taste]**.
2. Wählen Sie das „Zahnrad-Symbol“ aus und drücken Sie die **[OK-Taste]**.
3. Die folgenden Einstellungen und Auswahlmöglichkeiten stehen zur Auswahl:

Vollständiger Suchlauf	Starten Sie einen DAB-Suchlauf.
Manueller Suchlauf	Starten Sie einen DAB-Suchlauf auf nur einer ausgewählten Frequenz.
DRC	<ul style="list-style-type: none"> • DRC aus • DRC-Niedrig • DRC-Hoch
Inaktive Sender	Löschen Sie nicht aktive Sender. <ul style="list-style-type: none"> • Ja / Nein
System	Zeigt die Systemeinstellungen an. Für mehr Informationen sehen Sie unter den Punkt „Systemeinstellungen“ in dieser Anleitung.

1. Drücken Sie die **[Menü-Taste]**, wählen Sie „FM“ aus und drücken Sie die **[OK-Taste]**.
2. Sie befinden sich jetzt im FM-Modus.
3. Die folgenden Auswahlmöglichkeiten stehen zur Verfügung.

Hinweis:

- Wird der FM-Modus das erste Mal ausgewählt muss ein Suchlauf gestartet werden. Halten Sie dazu die **[OK-Taste]** für ca. 3 Sekunden gedrückt bis im Display „Autom. Suchlauf...“ angezeigt wird. Die Sender werden gespeichert und die Wiedergabe startet automatisch mit dem ersten Sender.
- Werden nur sehr wenig Sender gefunden oder der Empfang ist nicht gut probieren Sie einen anderen Standort aus und wiederholen Sie den Vorgang für den Suchlauf.

FM-SUCHLAUF STARTEN

1. Halten Sie die **[OK-Taste]** für ca. 3 Sekunden gedrückt bis im Display „Autom. Suchlauf...“ angezeigt wird.
2. Der Suchlauf beginnt und die Sender werden gespeichert.
3. Ist der Suchlauf abgeschlossen beginnt die Wiedergabe automatisch mit dem ersten Sender.

FM-SENDER MANUELL SPEICHERN

1. Stellen Sie die Frequenz manuell mit den **[Navigations-Tasten (hoch / runter)]** ein.
 - **+0,05MHz:** Kurzer Tastendruck auf die **[Navigations-Taste (runter)]**.
 - **-0,05MHz:** Kurzer Tastendruck auf die **[Navigations-Taste (hoch)]**.
 - **Nächsten / Vorherigen verfügbaren Sender suchen:** Langer Tastendruck auf die **[Navigations-Taste (hoch/runter)]**.
 - **Suche anhalten:** Drücken Sie ein weiteres Mal die **[Navigations-Taste (hoch/runter)]**.
2. Haben Sie ein Sender eingestellt halten Sie für ca. 3 Sekunden die **[Preset-Taste]** gedrückt.
3. Im Display erscheint „Progr. speichern“.
4. Wählen Sie jetzt einen Speicherplatz aus und drücken Sie die **[OK-Taste]**. Es stehen 30 Speicherplätze zur Verfügung. Bereits belegte Speicherplätze sind mit einer Radiofrequenz versehen und können überschrieben werden.

FM-SENDER AUSWÄHLEN

1. Drücken Sie die **[Preset-Taste]** und wählen Sie die gewünschte Radiofrequenz aus.
2. Drücken Sie die **[OK-Taste]** und der Sender wird wiedergegeben.

FM-MENÜ

1. Drücken Sie während Sie sich im FM-Modus befinden die **[Menü-Taste]**.
2. Wählen Sie das „Zahnrad-Symbol“ aus und drücken Sie die **[OK-Taste]**.
3. Die folgenden Einstellungen und Auswahlmöglichkeiten stehen zur Auswahl:

Suchlauf-Einstellung	Wählen Sie aus welche Sender der Suchlauf berücksichtigen soll. <ul style="list-style-type: none"> • Alle Sender • Nur kräftige Sender
Audio-Einstellung	Wählen Sie aus wie die Wiedergabe stattfinden soll. Bei schwachen Empfang wird „nur Mono“ empfohlen. <ul style="list-style-type: none"> • Stereo • Nur Mono
System	Zeigt die Systemeinstellungen an. Für mehr Informationen sehen Sie unter den Punkt „Systemeinstellungen“ in dieser Anleitung.

BLUETOOTH-MODUS

1. Drücken Sie die **[Menü-Taste]**, wählen Sie „Bluetooth“ aus und drücken Sie die **[OK-Taste]**.
2. Sie befinden sich jetzt im Bluetooth-Modus.
3. Die folgenden Auswahlmöglichkeiten stehen zur Verfügung.



Hinweise:

- Die Bluetooth-Reichweite beträgt ca. 10 Meter und funktioniert am besten im Freien. Hindernisse wie Wände können die Reichweite beeinträchtigen.
- Es können nur Bluetooth-Signale empfangen und nicht gesendet werden.
- Beachten Sie das ein zu niedrig eingestellter Lautstärke-Wert an Ihrem externen Bluetooth-Gerät dazu führen kann das kein Audio-Signal von der HIF2082DAB erkannt wird und das Gerät nach 15 Minuten in den Standby-Modus schaltet. Schalten Sie die HIF2082DAB wieder ein und erhöhen Sie in diesem Fall die Lautstärke an der HIF2082DAB oder dem verbundenen externen Bluetooth-Gerät.

BLUETOOTH-GERÄT KOPPELN

1. Haben Sie das Gerät das erste Mal in Betrieb genommen wird im Display „Nicht verbunden“ angezeigt.
2. Starten Sie an Ihrem externen Bluetooth-Gerät die Bluetooth-Suche.
3. Wählen Sie das Gerät „HIF2082DAB“ in der Liste der angezeigten Bluetooth-Geräte aus.
4. Die Geräte werden nun verbunden ein Ton ertönt und im Display wird „Verbunden“ angezeigt.
5. Die Wiedergabe steuern Sie an Ihrem externen Bluetooth-Gerät und der HIF2082DAB.
6. Die Lautstärke steuern Sie an Ihrem externen Bluetooth-Gerät und der HIF2082DAB.
7. Um die Verbindung zu trennen halten Sie die **[Play/Pause-Taste]** für ca. 3 Sekunden gedrückt bis ein Ton ertönt und im Display „Nicht verbunden“ angezeigt wird.

BLUETOOTH-WIEDERGABE-TASTEN

	<p>Wiedergabe/Pause Halten Sie die Taste gedrückt, um die Verbindung der Geräte zu trennen.</p>
	<p>Vorheriger Titel</p>
	<p>Nächster Titel</p>





USB-MODUS

1. Drücken Sie die **[Menü-Taste]**, wählen Sie „USB“ aus und drücken Sie die **[OK-Taste]**.
2. Sie befinden sich jetzt im USB-Modus.
3. Die folgenden Auswahlmöglichkeiten stehen zur Verfügung.

USB WIEDERGABE STARTEN

1. Stecken Sie einen USB Stick (max. 32GB / FAT formatiert) in den USB-Anschluss des Gerätes.
2. Die Wiedergabe startet automatisch mit dem ersten Titel auf dem USB-Stick.
3. Wählen Sie den gewünschten Titel mit den **[Skip(-/+)-Tasten]** aus.
4. Die Wiedergabe steuern Sie mit den folgenden Tasten.

USB-WIEDERGABE-TASTEN

	<p>Wiedergabe/Pause</p>
	<p>Vorheriger Titel Taste gedrückt halten, um schnell zurückzuspulen. Taste loslassen, um Wiedergabe normal fortzusetzen.</p>
	<p>Nächster Titel Taste gedrückt halten, um schnell vorzuspulen. Taste loslassen, um Wiedergabe normal fortzusetzen.</p>
	<p>Wiedergabe stoppen</p>
	<p>Wiedergabe-Modus einstellen: eins Wiederholen, alle Wiederholen, zufällige Wiedergabe (ein Symbol im Display rechts unten zeigt den Wiedergabemodus an).</p>

USB-PLAYLIST ERSTELLEN

1. Drücken Sie im „USB-Modus“ die **[Stopp-Taste]**, um die Wiedergabe anzuhalten.
2. Drücken Sie jetzt einmal die **[Preset-Taste]**.
3. Wählen Sie mit den **[Skip(-/+)-Tasten]** den gewünschten Titel aus und drücken Sie erneut die **[Preset-Taste]**.
4. Der aktuelle Playlisten-Platz wird mit einem Stern und einer Zahl im Display angezeigt.
5. Es können bis zu 99 Titel für die Playlist hinzugefügt werden.
6. Wiederholen Sie Schritt 2-3 so oft bis alle gewünschten Titel ausgewählt sind und drücken Sie die **[Play/Pause-Taste]**, um die Wiedergabe zu starten.
7. Um die Playlist zu beenden drücken Sie die **[Stopp-Taste]**.







CD-MODUS

1. Drücken Sie die **[Menü-Taste]**, wählen Sie „CD“ aus und drücken Sie die **[OK-Taste]**.
2. Sie befinden sich jetzt im CD-Modus.
3. Das Gerät kann Audio-, MP3- und Hörbuch-CDs wiedergeben.
4. Die folgenden Auswahlmöglichkeiten stehen zur Verfügung.

CD-WIEDERGABE STARTEN

1. Drücken Sie die **[Eject-Taste]**, um das CD-Fach zu öffnen.
2. Legen Sie eine CD mit der bedruckten Seite nach oben zeigend in das Laufwerk ein.
3. Drücken Sie die **[Eject-Taste]**, um das Laufwerk zu schließen.
4. Die CD wird gelesen und die Wiedergabe beginnt automatisch mit dem ersten Titel.

CD-WIEDERGABE-TASTEN

	Wiedergabe/Pause
	Vorheriger Titel / Taste gedrückt halten, um schnell zurückzuspulen. Taste loslassen, um Wiedergabe normal fortzusetzen.
	Nächster Titel / Taste gedrückt halten, um schnell vorzuspulen. Taste loslassen, um Wiedergabe normal fortzusetzen.
	Wiedergabe stoppen
	Drücken Sie die Taste, um das Laufwerk zu öffnen oder zu schließen.
	Wiedergabe-Modus einstellen: eins Wiederholen, alle Wiederholen, zufällige Wiedergabe (ein Symbol im Display rechts unten zeigt den Wiedergabemodus an).

CD-PLAYLIST ERSTELLEN

1. Drücken Sie im „CD-Modus“ die **[Stopp-Taste]**, um die Wiedergabe anzuhalten.
2. Drücken Sie jetzt einmal die **[Preset-Taste]**.
3. Wählen Sie mit den **[Skip(-/+)-Tasten]** den gewünschten Titel aus und drücken Sie erneut die **[Preset-Taste]**.
4. Der aktuelle Playlisten-Platz wird mit einem Stern und einer Zahl im Display angezeigt.
5. Es können bis zu 20 Titel (Audio-CD) und 99 Titel (MP3-CD) der CD-Playlist hinzugefügt werden.
 - **Audio-CD:** 20 Titel
 - **MP3-CD:** 99 Titel
6. Wiederholen Sie Schritt 2-3 so oft bis alle gewünschten Titel ausgewählt sind und drücken Sie die **[Play/Pause-Taste]**, um die Wiedergabe zu starten.
7. Um die Playlist zu beenden drücken Sie die **[Stopp-Taste]**.

AUX-IN-MODUS

1. Drücken Sie die **[Menü-Taste]**, wählen Sie „AUX“ aus und drücken Sie die **[OK-Taste]**.
2. Sie befinden sich jetzt im AUX-Modus.
3. Die folgenden Auswahlmöglichkeiten stehen zur Verfügung.

AUX-IN-WIEDERGABE

1. Schließen Sie ein externes Audio-Gerät per 3,5mm Audiokabel an den AUX-IN-Anschluss der HIF2082DAB an.
2. Die Wiedergabe steuern Sie an Ihrem externen Gerät.
3. Die Lautstärke steuern Sie an Ihrem externen Gerät und der HIF2082DAB.

Hinweis:

- Beachten Sie das ein zu niedrig eingestellter Lautstärke-Wert an Ihrem externen Audio-Gerät dazu führen kann das kein Audio-Signal von der HIF2082DAB erkannt wird und das Gerät nach 15 Minuten in den Standby-Modus schaltet. Schalten Sie die HIF2082DAB wieder ein und erhöhen Sie in diesem Fall die Lautstärke an der HIF2082DAB oder dem externen Audio-Gerät.

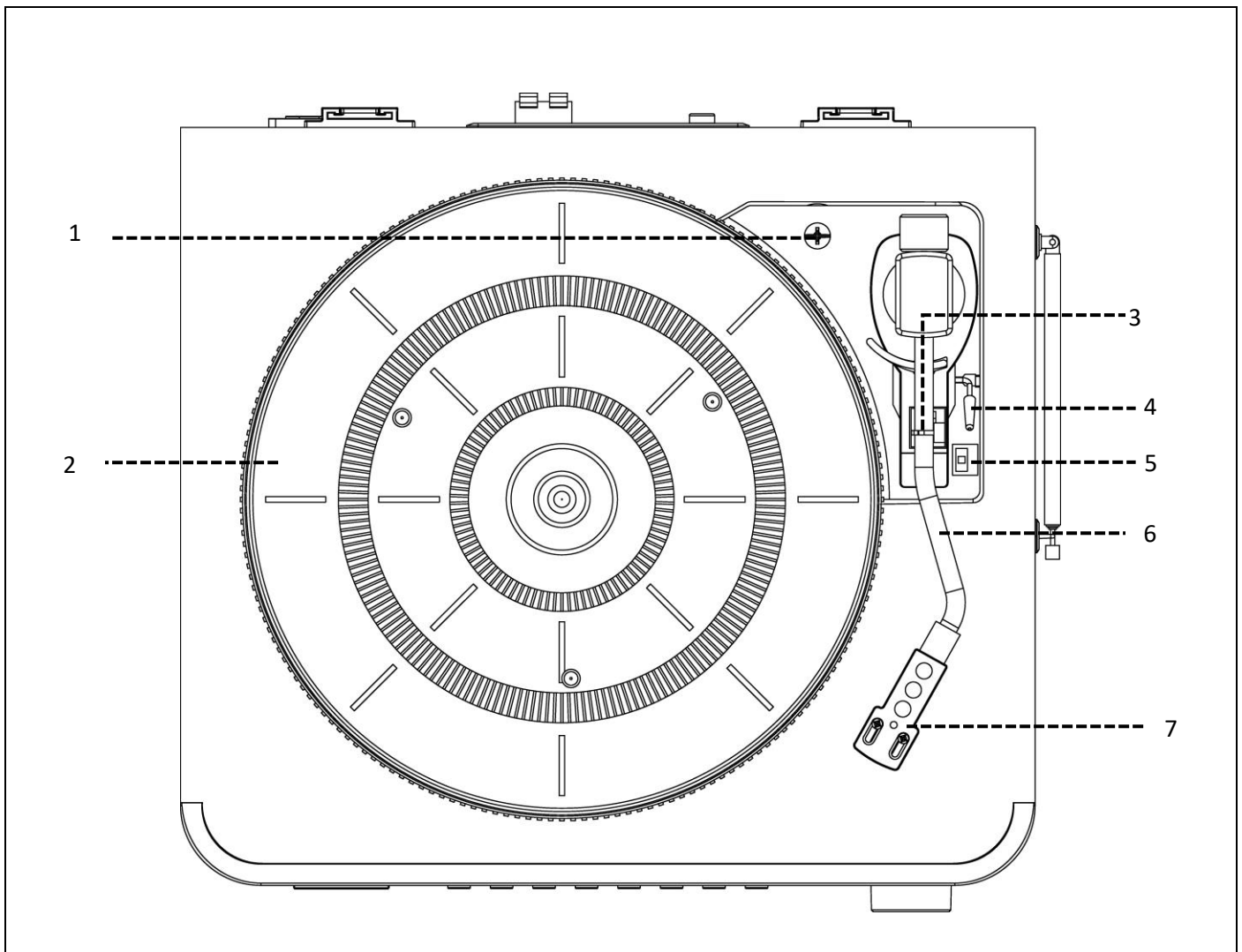

1. Transportschraube

2. Plattenspielererteller

3. Tonarm-Sperre

4. Lifthebel

5. Geschwindigkeits-Regler

6. Tonarm

7. Ton-Nadel

1. Drücken Sie die **[Menü-Taste]**, wählen Sie „Phono“ aus und drücken Sie die **[OK-Taste]**.
2. Sie befinden sich jetzt im Plattenspieler-Modus.
3. Die folgenden Auswahlmöglichkeiten stehen zur Verfügung.

PLATTENSPIELER VORBEREITEN

1. Entfernen Sie alle Transportsicherungs-Aufkleber, und die Ton-Nadel-Schutzkappe.
 - Heben Sie die Schutzkappe für eine spätere Verwendung auf.
2. Drehen Sie die **[Transportschraube]** gegen die Uhrzeigerrichtung heraus bis Sie einen Widerstand spüren. Wichtig: Nicht komplett herausdrehen.
3. Öffnen Sie die **[Tonarm-Sperre]**.

PLATTENSPIELER WIEDERGABE

1. Klappen Sie die Plattenspieler-Abdeckung nach oben.
2. Legen Sie eine Schallplatte auf den **[Plattenspielerteller]**.
3. Heben Sie den **[Tonarm]** mit dem **[Lifthebel]** an.
4. Bewegen Sie den **[Tonarm]** über die Schallplatte und senken Sie diesen mit dem **[Lifthebel]** ab.
5. Die Schallplatte dreht sich und die Wiedergabe startet.
6. Ist das Ende der Schallplatte erreicht hört die Schallplatte auf zu drehen und der **[Tonarm]** fährt automatisch in die Start-/End-Position zurück.
7. Die Wiedergabe Geschwindigkeit wählen Sie mit dem **[Geschwindigkeits-Regler]** rechts neben der Start-/End-Position des Tonarms.
 - **33 RPM:** LPs (\varnothing 12“)
 - **45 RPM:** Singles (\varnothing 7“)
 - **78 RPM:** Singles (\varnothing 10“)
8. Bitte Sperren Sie den **[Tonarm]** wenn Plattenspieler nicht in Benutzung ist mit der **[Tonarm-Sperre]**.

Hinweise:

- Bei längerer Nichtbenutzung schieben Sie die Ton-Nadel-Schutzkappe wieder auf die **[Ton-Nadel]**.
- Für den Transport des Gerätes schrauben Sie bitte die **[Transportschraube]** in Uhrzeigerrichtung rein damit der **[Schallplattenteller]** gesichert ist.

WECKER-FUNKTION**Hinweise:**

- Sie können die Wecker-Einstellung auch öffnen indem Sie die **[Wecker-Taste]** drücken.
 - Findet für ca. 3 Sekunden keine Eingabe statt schließt das Menü und die Einstellung werden nicht gespeichert.
1. Drücken Sie die **[Menü-Taste]**, wählen Sie das „Zahnrad-Symbol“ aus und drücken Sie die **[OK-Taste]**.
 2. Navigieren Sie jetzt auf „System“ und drücken Sie die **[OK-Taste]**.
 3. Wählen Sie „Wecker“ aus und drücken Sie die **[OK-Taste]**. Alternativ können Sie auch die **[Wecker-Taste]** drücken, um in die Wecker-Einstellung zu gelangen.
 4. Treffen Sie die gewünschten Einstellungen und wählen Sie „Wecker Ein“ aus, um den Wecker einzuschalten oder „Wecker Aus“ um den Wecker auszuschalten.
 5. Der aktive Wecker wird mit einem Uhr-Symbol im Display angezeigt.
 6. Drücken Sie eine der folgenden Tasten, wenn der Wecker ertönt:
 - **[OK-Taste]:** Drücken Sie die **[OK-Taste]**, wenn der Wecker ertönt, um die „Snooze Funktion“ zu aktivieren. Der Wecker ertönt erneut nach 9 Minuten.
 - **[Power-Taste] / [Wecker-Taste]:** Drücken Sie eine der Tasten, wenn der Wecker ertönt, um den Weck-Ton „Aus“ zu schalten.
 7. Die folgenden Einstellungen stehen für den Wecker zur Auswahl.

Wecker 1 / Wecker 2	Wählen Sie aus für welchen Wecker Sie die Einstellung treffen möchten.
Stunden / Minuten	Stellen Sie die Uhrzeit für den Wecker ein.
Dauer	Stellen Sie die Dauer für den Wecker ein.
Quelle	Wählen Sie die Quelle für den Weck-Ton aus. Zur Auswahl stehen: <ul style="list-style-type: none"> • Summer / USB / CD / FM / DAB • (für DAB und FM zuletzt Gehört, gespeicherter Sender)
Programm	Steht nur für DAB und FM zur Auswahl: <ul style="list-style-type: none"> • Zuletzt gehört • Favoriten
Zyklus	Täglich / Einmal / Wochenende / Werktage
Lautstärke	Stellen Sie die Lautstärke für den Wecker mit den [Navigations-Tasten (hoch/runter)] ein.
Wecker	Schalten Sie den Wecker „Ein“ oder „Aus“.

Hinweise:

- Drücken Sie im Standby-Modus die **[Wecker-Taste]**, um den Wecker einzustellen.
- Das Wecker Symbol wird für „Wecker1“ und „Wecker2“ im Display angezeigt, wenn ein Wecker aktiv ist.

AUFNAHME-FUNKTION**AUFNAHME STARTEN / BEENDEN**

1. Stecken Sie einen USB-Stick (max. 32 GB / FAT formatiert) in den USB-Anschluss.
2. Drücken Sie die **[Record-Taste]**, um die Aufnahme zu starten. Im Display wird „REC“ rechts oben angezeigt.
3. Drücken Sie erneut die **[Record-Taste]**, um die Aufnahme zu beenden.

Hinweis:

- Die Aufnahme wird nicht automatisch beendet und muss immer manuell beendet werden.
- Es werden keine Titel-Informationen und keine Titel-Namen aufgezeichnet.

1. Verwenden Sie immer eine CD mit der Markierung wie abgebildet.



2. Umgang mit der DISK

- Nehmen Sie die CD aus der Hülle und legen Sie sie ein.
- Berühren Sie nicht die reflektierende Oberfläche.
- Kleben Sie kein Papier und schreiben Sie nicht auf der Oberfläche.
- Biegen Sie die CD nicht.

3. Lagerung

- Bewahren Sie die CD in der Hülle auf.
- Setzen Sie die CD keinem direkten Sonnenlicht, hohen Temperaturen, hoher Luftfeuchtigkeit oder Staub aus.



4. Reinigung

- Sollte die CD verschmutzt sein, wischen Sie Staub, Schmutz oder Fingerabdrücke mit einem weichen Tuch ab.
- Die CD sollte von der Mitte zum Rand gereinigt werden.



- Verwenden Sie niemals Benzol, Verdünner, Reinigungsflüssigkeit oder antistatisches Spray.
- Schließen Sie unbedingt die CD-Klappe, damit das Objektiv nicht durch Staub verunreinigt wird.
- Berühren Sie nicht die Linse.

Spannungsversorgung		AC: 100-240V~50/60Hz
Leistungsaufnahme		Max. 52W
Schutzklasse		Schutzklasse II Spezifiziert (doppelt oder Verstärkt isoliert).
Fernbedienung		2x AAA Batterien (nicht enthalten)
Max. Musikleistung		Max. 2x 160W
Bluetooth	Version	V5.3
	Name	HIF2082DAB
	Frequenz	2,4GHz
	Sendeleistung	Max. 10dBm
CD-Formate		Audio-CD, MP3-CD, Hörbuch-CD
DAB-Frequenz		174-240MHz
FM-Frequenz		87,5 – 108MHz
Farb-Display		2,8" / 7,1cm
Betriebsmodi		DAB, FM, Bluetooth, USB, CD, AUX-IN, Plattenspieler
USB-Formate		MP3 (Max. 32 GB / FAT formatiert)
Speicherplätze	DAB+	30
	FM	30
Sleep-Timer		Schlafmodus (Aus) / 15 Minuten / 30 Minuten / 45 Minuten / 60 Minuten / 90 Minuten
Wecker		2 Weckzeiten
Anschlüsse		1x Kopfhörer-Ausgang (3,5mm) 1x USB-Anschluss 1x LINE OUT (3,5mm) 1x AUX-IN (3,5mm) 1x AC-Stromanschluss 2x Lautsprecher-Anschlüsse (L/R)
Abmessungen - Hauptgerät (B/T/H)		371 x 329 x 160mm
Abmessungen-Lautsprecher (B/T/H)		140 x 120 x 180mm
Gewicht-Hauptgerät		4,1 Kg
Gewicht-Lautsprecher		1,2 Kg
Gewicht-komplett		6,5 Kg

Alle Angaben ohne Gewähr.

Änderungen von Design und Spezifikation auch ohne Vorankündigung vorbehalten

Hiermit erklärt UltraMedia GmbH & Co. Handels KG, dass der Funkanlagentyp HIF2082DAB der Richtlinie 2014/53/EU entspricht.

Der vollständige Text der EU-Konformitätserklärung ist unter der folgenden Internetadresse verfügbar.

<https://www.ultramedia.de/produktansicht/HIF2082DAB.html>

Wir wünschen Ihnen viel Freude mit dem Gerät.

Ihr UltraMedia Team



ENTSORGUNGSHINWEISE



Dieses Symbol auf dem Produkt oder in der Anleitung bedeutet, dass das Gerät sowie Elektrische- und Elektronische Geräte sowie Batterien am Ende seiner Lebensdauer getrennt von Ihrem Hausmüll entsorgt werden müssen. Es gibt getrennte Sammelsysteme für das Recycling in der EU.

Für weitere Informationen wenden Sie sich bitte an die örtliche Behörde oder Ihren Händler.

BATTERIE-ENTSORGUNGSHINWEISE

BATTERIEN UND AKKUS DÜRFEN NICHT IN DEN HAUSMÜLL ENTSORGT WERDEN! DURCH DAS NICHT FACHGERÄCHTE ENTSORGEN VON BATTERIEN UND AKKUS ENTSTEHEN UMWELTBELASTUNGEN / UMWELTSCHÄDEN.

JEDER VERBRAUCHER IST GESETZLICH VERPFLICHTET, BATTERIEN UND AKKUS AM ENDE DES LEBENSZYKLUS AN GEEIGNETEN SAMMELSTENN WIE ZUM BEISPIEL, SEINER GEMEINDE/SEINES STADTTEILS ODER IM HANDEL ABZUGEBEN.

DAS ABGEBEN AN SAMMELSTELLEN IST KOSTENFREI. DURCH DAS ABGEBEN AN SAMMELSTELLEN WERDEN BATTERIEN UND AKKUS RECYCELT UND SO UMWELTSCHONEND DER ENTSORGUNG ZUGEFÜHRT.

DURCH DAS ENTSORGEN IN DEN HAUSMÜLL WERDEN BATTERIEN UND AKKUS NICHT DER UMWELTSCHONENDEN ENTSORGUNG ZUGEFÜHRT UND ES KANN ZU UMWELTSCHÄDIGUNGEN FÜHREN.

BATTERIEN UND AKKUS MÜSSEN VOR DER ENTSORGUNG DEM GERÄT ENTNOMMEN WERDEN. BITTE NUR IM ENTLADENEN ZUSTAND ABGEBEN!

***) GEKENNZEICHNET MIT:**

CD = CADMIUM,

HG = QUECKSILBER,

PB = BLEI



Sehr geehrte Kundin, sehr geehrter Kunde,

vielen Dank, dass Sie sich für eines unserer Produkte entschieden haben. Unsere Produkte unterlaufen im Zuge der Produktion einer genauen Qualitätskontrolle.

Sollte Ihnen eines unserer Geräte dennoch Anlass zur Reklamation geben, oder Sie haben Fragen zu einem unserer Geräte, rufen Sie gerne unseren Kunden-Support an.

Auf TV- und SAT Geräte geben wir eine Gewährleistung von 36 Monaten, auf DVD-portable und Audio-Geräte eine Gewährleistung von 24 Monaten ab Kaufdatum.

Außerhalb der Gewährleistung bieten wir Ihnen eine kostenpflichtige Reparatur nach Kostenvoranschlag an. Bitte setzen Sie sich vor dem Einsenden mit unserem Kunden-Support in Verbindung.

Die Gewährleistung bezieht sich auf Material und Produktionsfehler. Während der Gewährleistung wird Ihr Gerät repariert bzw. ausgetauscht. Eine Erstattung des Kaufbetrags ist durch die Firma UltraMedia leider nicht möglich. Ausgeschlossen von der Gewährleistung sind Beschädigungen, die durch unsachgemäßen Gebrauch, durch die Nutzung von Fremdzubehör, Sturz-, Staub-, Wasserschäden und Verschleißerscheinungen (z.B. Kratzer, optische Abnutzungen), die durch den Kunden oder Fremdeinwirkungen hervorgerufen worden sind.

Um die Gewährleistungsansprüche geltend zu machen, senden Sie das Gerät mit komplettem Zubehör, einer Rechnungskopie und der Fehlerbeschreibung an die unten angegebene Adresse ein. Geräten denen kein Kaufbeleg beiliegt kann leider keine Gewährleistung berücksichtigt werden. Bitte vergessen Sie für eventuelle Rückfragen nicht Ihre komplette Anschrift, eine Telefonnummer / E-Mail Adresse mit anzugeben.

Der Versand zu uns findet auf eigene Kosten statt. Unfreie Pakete können nicht angenommen werden und gehen an den Absender zurück.

Bitte verpacken Sie das Gerät transportsicher. Für Transportschäden, die auf dem Transportweg zu uns entstehen, übernimmt die Firma UltraMedia keine Haftung. Nach Erhalt Ihrer Einsendung werden wir Ihr Gerät schnellstmöglich bearbeiten und an Sie zurücksenden.

Bitte setzen Sie sich vor dem Einsenden Ihres Gerätes mit unserem Kunden-Support oder Ihrem Fachhändler in Verbindung, da sich viele Probleme auch telefonisch lösen lassen können.

UltraMedia GmbH & Co. Handels KG
Friedrich-Penseler-Str. 28
D-21337 Lüneburg
www.ultramedia.de

service@ultramedia.de
Tel.: +49 / (0) 4131/9239-20
Mo.-Do.: 08:00-17:00
Fr.: 08:00-14:30



User manual

DAB+/FM/CD/Bluetooth & Vinyl record player Combo

Model No.: HIF2082DAB

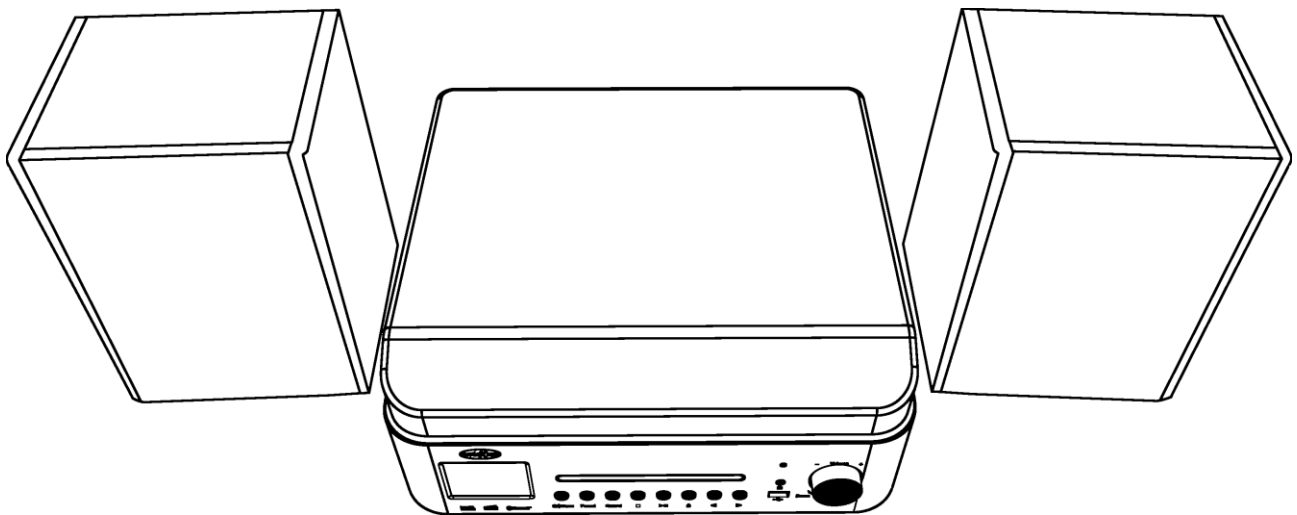

DAB+ Radio mit 2,8 Zoll Display, DAB+ / UKW / Bluetooth / CD/ USB / AUX und Plattenspieler







Deutsche Bedienungsanleitung: Seite 1

DAB+ radio with 2.8 inch display, DAB+ / FM / Bluetooth / CD/ USB / AUX and vinyl record player

English user manual: page 28

Lesen Sie die Bedienungsanleitung sorgfältig vor der Erst- Inbetriebnahme und verwahren Sie die Anleitung zum späteren Nachschlagen auf.

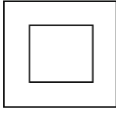

	<p>The operating and maintenance (service) instructions in this manual must be strictly followed. Using the device in a manner not described in this manual may result in health damage, device failure, and void the warranty.</p>
<div style="border: 1px solid black; padding: 5px; display: inline-block;"> <p>Class 1</p> </div>	<p>This device is classified as a Class 1 LASER PRODUCT. Modification of controls or adjustments, or performance of procedures other than those specified herein may result in hazardous radiation exposure.</p>
	<p>To avoid the risk of electric shock, do not open the device. Opening the device will void the warranty. Repairs may only be performed by an authorized service center or qualified personnel. There are no user-serviceable parts inside.</p>
<p>AC100-240V</p>	<p>This device is designed for AC 100-240V mains voltage. If the device is not used for an extended period, unplug the power cord.</p>
	<p>Be sure to check that all cables are properly connected to the device. The power cable is used to disconnect the device from the power supply and should be easily accessible at all times.</p>
	<p>Do not expose the device to splashing water or high humidity and do not place objects filled with liquids, such as vases, on the device.</p>
	<p>Position the unit so that an uninterrupted supply of fresh air is always ensured. Do not place the unit on carpets or near curtains, and do not install it in bookshelves.</p>
	<p>Do not expose the device to direct sunlight or heat sources such as heaters or stoves, and do not place open flames such as candles on the device.</p>
	<p>Protection class II specified (double or reinforced insulated).</p>

Any use other than that described in this manual may result in damage to the device, possible injury, and void the warranty. Therefore, please read the manual carefully to learn about the device's functions and operation.

Please keep this manual carefully for future reference.

Observe the safety instructions on the back of the appliance.



Warning to prevent electric shock. Do not remove any of the covers and never open the appliance. Have the appliance serviced by qualified personnel.



This symbol indicates important operating/maintenance instructions for this appliance in the operating instructions.



This symbol indicates the risk of electric shock due to life-threatening voltage in this appliance.

Follow the instructions below:

- Do not use this appliance near water.
- Only use a slightly damp cloth for cleaning.
- Do not cover any of the ventilation openings.
- Ensure that the mains cable is neither pinched nor damaged.
- Avoid running the mains cable over sharp edges.
- Disconnect the appliance from the mains during thunderstorms or when it is not in use for long periods.



Caution Never expose the appliance to rain or moisture to reduce the risk of fire or electric shock. Keep the appliance away from splashing and dripping water and do not place any objects filled with liquid on the appliance.

NOTE: Do not place any open heat sources (ovens, candles, etc.) near or on the appliance.

This appliance complies with all current safety regulations. The following safety tips are intended to protect the user from careless use and the resulting dangers.

1. this appliance has been manufactured with the utmost care and has undergone a strict final inspection. However, as with any other electrical appliance, there is a possibility that problems may arise. In the event of smoke, excessive heat or any other abnormal occurrence, disconnect the appliance from the mains immediately.
2. The power cable is used to disconnect the appliance from the mains and should be easily accessible at all times.
3. Connect the appliance only to power sources that meet the specifications of the appliance (AC100-240V).
4. The power connection should be located near the appliance and must be easy to reach.
5. Keep rodents away from the appliance to avoid damaging the cables.
6. To prevent injury, ensure that the power cable cannot be reached by small children or pulled out of the socket.
7. Do not place the appliance near heat sources. The housing and power cable could be damaged by heat.
8. Ensure that the appliance is set up on a firm and level surface.
9. Disconnect the appliance from the mains to protect it from lightning strikes.
10. Disconnect the appliance from the mains if you are not going to use it for a long period of time or leave it unattended.
11. When setting up the appliance, ensure that there is sufficient ventilation. Never place the appliance near heat sources and do not cover any of the ventilation openings.

12. Avoid direct sunlight on the appliance. Keep a clearance of 5 cm (2") to the surroundings when placing the appliance on a shelf.
13. Keep water or moisture away from the appliance. Do not use the appliance in a wet or damp environment such as the bathroom, a steam kitchen or near a swimming pool.
14. Do not use the appliance if moisture condensation may occur.
15. Any repairs must only be carried out by qualified personnel.
16. Never open the appliance. Repairs that have not been carried out by qualified personnel can be a possible cause of fire.
17. Liquids that have entered the appliance can cause serious damage. Switch the appliance off and disconnect it from the power supply. Contact your dealer or customer service.
18. Never remove the safety covers. There are no usable or serviceable components inside the appliance. This would invalidate your warranty. The appliance may only be repaired by the manufacturer's service centre.
19. Clean the appliance with a soft cloth. Never use solvents or oil-based liquids. For stubborn stains, you can use a damp cloth with diluted cleaning agent.
20. All illustrations in these operating instructions are for example purposes only and do not necessarily correspond to the actual appliance.

HEADPHONE WARNINGS

Set the volume of the device to a minimum before using headphones. If the volume is set too high, this can lead to hearing impairment/damage over a long period of time. Therefore, to protect your hearing, use a comfortable medium volume.

WHATS IN THE BOX?

1x HIF2082DAB (main unit)

2x Speaker

**1x Remote
(batteries not included)**

1x Power cable

1x User manual

Notes:

- After receiving the device, please check the contents of the package for completeness and function. If the contents of the package are incomplete or damaged, please contact your dealer immediately.

PREPARE DEVICE

1. Connect the two speakers to the speaker connections on the back of the device.
2. Connect the power cable to the AC power connection on the back of the device and a household socket (AC: 100-240V).
3. Insert two AAA batteries (not included) into the remote control. Make sure the polarity is correct (see marking in the battery compartment). Only use batteries of the same type.
4. Pull out the telescopic aerial on the right-hand side of the device for the best possible radio and Internet reception.
5. Remove all transport locks and stickers from the record player before use.

DISPLAY FILM

There is an extra-thin protective film on the display. You can remove this if necessary.

TURNING THE DEVICE ON/OFF

Remote control:

- Press the [Power button] on the remote control once to turn the device on or off.

Device buttons:

- Press the [Power button] on the device to turn it on.
- Press and hold the [Power button] on the device for about 3 seconds to turn it off.

SELECT MODE

1. Press the [Menu button] to access the source menu.
2. Select the desired source using the [Navigation buttons (left / right)].
3. Press the [OK button] to confirm your selection.

MENU OPERATION ON THE DEVICE

Menu	Press the button to open the source menu. Select the cogwheel symbol and press the [OK button] to open the settings menu.
Up / Down	Navigate in the menu (up / down).
< / >	
OK	Confirm menu entry.

MENU OPERATION WITH THE REMOTE CONTROL

Menu	Press the button to open the source menu. Select the cogwheel symbol and press the [OK button] to open the settings menu.
◀▶ ▲ ▼	Navigate in the menu (left / right / up / down).
OK	Confirm menu entry.

LINE-OUT

The 'Line-Out' function is active for every mode. Connect an external playback device via which the sound is to be output to the HIF2082DAB. To do this, connect an audio cable with a 3.5 mm jack plug to the line-out output of the HIF2082DAB. The sound is now played back on the external playback device.

HEADPHONE FUNCTION

Connect a pair of headphones to the 3.5mm headphone socket. The sound is output immediately via the headphones. The speakers of the HIF2082DAB are muted. Please observe the headphone warnings.

AUTOMATIC SWITCH-OFF

The device has an automatic switch-off function for the Internet radio, podcasts, music player, CD, Bluetooth and AUX-IN modes. If the device is without playback/input for 15 minutes, the device switches to standby mode. Please note that a volume level that is set too low can be recognised as no signal and the device switches to standby mode. In this case, switch the device on again and increase the volume.

View from the front

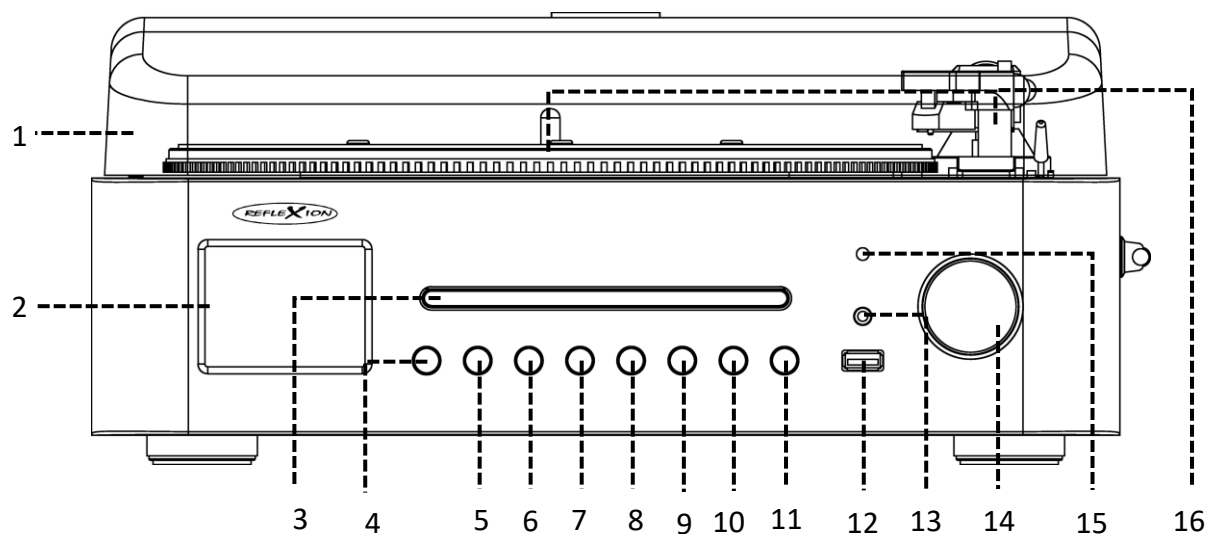

1. Vinyl record player cover

9. Eject button

2. Display

10. Navigation button (left)

3. CD drive

11. Navigation button (right)

4. Power / Menu button

12. USB connection

5. Preset button

13. Headphone output (3.5mm)

6. Record button

14. Rotary control (Volume(+/-) / Up/Down)
OK/Scan button

7. Stop button

15. Infrared receiver (for remote control)

8. Play/pause button

16. Vinyl Record player

View from behind

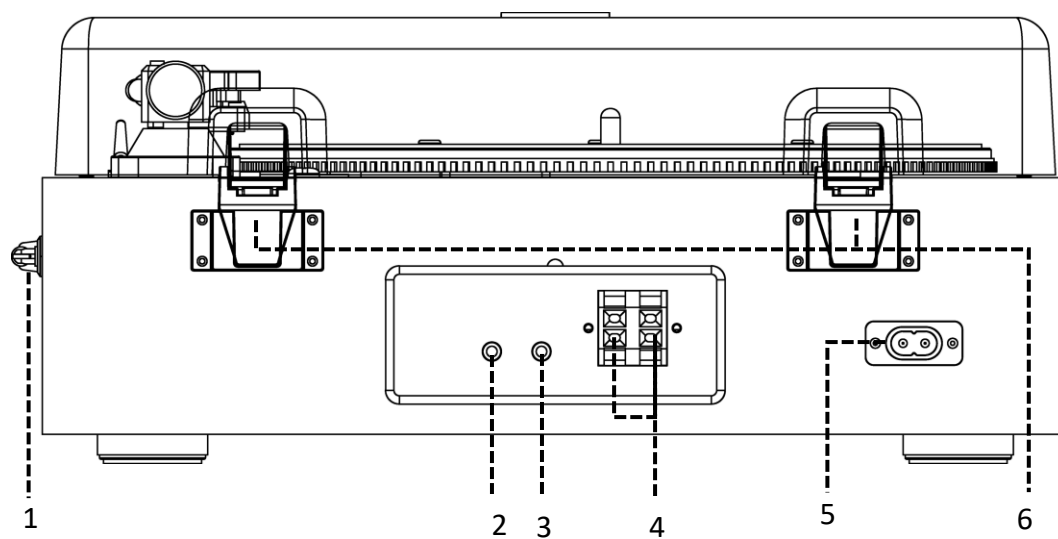

1. DAB/UKW antenna

4. Speaker outputs (L/R)

2. LINE-OUT connection (3.5mm)

5. AC Power connection

3. AUX-IN connection (3.5mm)

6. Hinged turntable cover

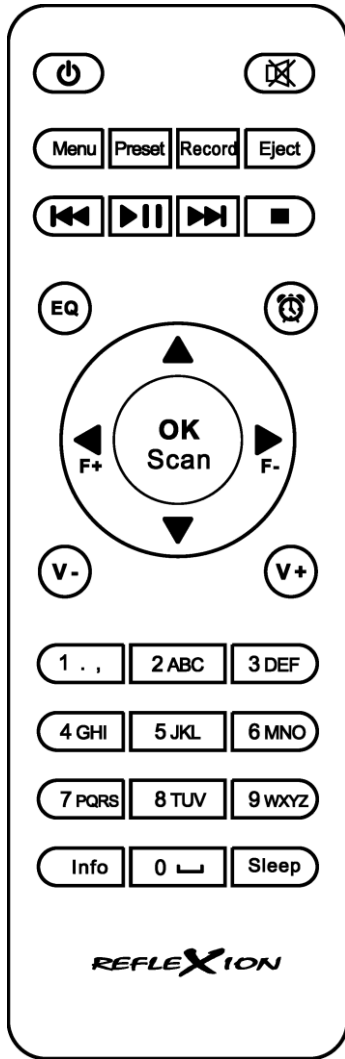

	Power button	
	Mute button (Mute On / Off)	
	Menu button	
	Preset button	
	REC button	
	Eject button	
	Skip(-)button	
	Play/Pause button	
	Bluetooth button (disconnect / Reconnect)	
	Skip(+)button	
	Stop button	
	EQ button	
	Alarm button	
		Navigation button (up)
		Navigation button (down)
		Navigation button (left)
		Navigation button (right)
		OK button
		Volume button (-/+)
		Numeric buttons (0-9)
		Info button
		Sleep button

1. When you switch on the device for the first time, the device starts in DAB mode and a station search starts.
2. Once the scan is complete, playback starts with the first station.

SOURCE SELECT

1. Press [Menu button] to open the mode selection.
2. Select the desired mode using the [Navigation buttons (left/right)] and then press the [OK button].
3. The following modes are available for selection.
 - DAB
 - CD
 - FM
 - AUX-IN
 - Bluetooth
 - Vinyl record player
 - USB
 - System

SYSTEM

1. Press the [Menu button] and select the ‘gear icon’ and press the [OK button].
2. Now select ‘System’ and press the [OK button].
3. The following menu items are available for selection.

Sleep	The ‘Sleep function’ allows the device to switch to standby mode after the time has elapsed. The switch-off time is marked on the display with a half moon. Follow the description to set the ‘Sleep function’. Use the [Navigation buttons (up/down)] to select the value. Then press the [OK button] to confirm.
Alarm	Set up to two alarms. Select the setting using the [navigation buttons (up/down)] and confirm with the [OK button]. For more information, see the section entitled ‘Alarm clock’ in this manual.
Equaliser	Select an equaliser to adjust the sound output. Can also be changed directly by pressing the [EQ button].

Time	<p>Set Time/Date Set the time and date manually.</p>
	<p>Auto update Select the source from which the time/date should be loaded.</p> <ul style="list-style-type: none"> • Update from Any: Time/date are set automatically by the DAB and FM. • Update from DAB: Time/date are set automatically by the DAB. • Update from FM: Time/date are set automatically by the FM. • No Update: The time and date must be set manually.
	<p>Set 12/24 hour Select whether the time should be displayed in 12-hour or 24-hour format.</p> <ul style="list-style-type: none"> • Set 24 hour • Set 12 hour
	<p>Set date format Select the date format.</p> <ul style="list-style-type: none"> • DD-MM-YYYY (Day-Month-Year) • MM-DD-YYYY (Month-Day-Year)
Backlight	<p>Timeout Set the time after which the display should dim. If the menu item is set to 'On', the display is not dimmed.</p>
	<p>On level Set the dimming level for the switched-on state.</p> <ul style="list-style-type: none"> • High / Medium / Low
	<p>Dim level Set the dimming level for the standby state.</p> <ul style="list-style-type: none"> • High / Medium / Low
Language	Select your preferred menu language.
Factory Reset	Reset the device to the default settings. Please note that all settings will be deleted.

SW-Version	Displays the software version.
Repeat Set	Set the playback option for CD and USB playback. <ul style="list-style-type: none"> • Repeat Off: Normal playback • Repeat One: The current title is repeated • Repeat All: All titles are repeated • Random: Random playback

DAB MODE

1. Press the [Menu button], select 'DAB' and press the [OK button].
2. You are now in DAB mode.
3. The following selection options are available.

Note:

- When the device is switched on for the first time, it starts with a search in DAB mode. The stations are memorised and playback then begins with the first DAB station.

START DAB SEARCH

1. Press and hold the [OK button] for approx. 3 seconds to start the search.
2. Alternatively, you can also proceed as follows to start the search:
 - Press [Menu button] >>> select 'gear symbol' >>> press [OK button] >>> select 'Full scan' >>> press [OK button]
3. Once the search is complete, playback starts with the first DAB station.

SELECT DAB STATION

1. Press the [Navigation button (left)] to open the station list.
2. Select the desired DAB station and press the [OK button].
3. The station is now played.

SAVING DAB STATIONS

1. Select a DAB station.
2. During playback, press and hold the [Preset button] for approx. 3 seconds.
3. 'Preset Store' appears in the display.
4. Now select a preset location and press the [OK button]. There are 30 preset locations available. Preset locations that are already occupied are labelled with a radio station name and can be overwritten.

SELECT SAVED DAB STATION

1. Press the [Preset button].
2. Select a stored DAB station and press the [OK button].
3. The DAB station is now played.

DAB MENU

1. Press the [Menu button] while you are in DAB mode.
2. Select the 'gear symbol' and press the [OK button].
3. The following settings and selection options are available:

Full scan	Start a DAB search.
Manual tune	Start a DAB search on only one selected frequency.
DRC	<ul style="list-style-type: none"> • DRC off • DRC low • DRC high
Prune	Delete channels that are not active. <ul style="list-style-type: none"> • Yes / No
System	Displays the system settings. For more information, see the 'System settings' section in this manual.

FM MODE

1. Press the [Menu button], select 'FM' and press the [OK button].
2. You are now in FM mode.
3. The following selection options are available.

Notes:

- If FM mode is selected for the first time, a search must be started. To do this, press and hold the [OK button] for approx. 3 seconds until 'Auto Scanning...' appears on the display. The stations are saved and playback starts automatically with the first station.
- If very few stations are found or the reception is not good, try a different location and repeat the search procedure.

START FM SEARCH

1. Press and hold the [OK button] for approx. 3 seconds until the display shows 'Auto Scanning...'.
2. The search starts and the stations are stored.
3. When the search is complete, playback starts automatically with the first station.

SAVING FM STATIONS MANUALLY

1. Set the frequency manually using the [Navigation buttons (up / down)].
 - **+0.05MHz:** Briefly press the [Navigation button (up)].
 - **-0.05MHz:** Briefly press the [Navigation button (down)].
 - **Search for next / previous available station:** Long press on the [Navigation button (up/down)].
 - **Stop search:** Press the [Navigation button (up/down)] once more.
2. Once you have set a station, press and hold the [Preset button] for approx. 3 seconds.
3. 'Preset Store' appears in the display.
4. Now select a memory location and press the [OK button]. There are 30 memory locations available. Memory locations that have already been used are labelled with a radio frequency and can be overwritten.

SELECT FM TRANSMITTER

1. Press the [Preset button] and select the desired radio frequency.
2. Press the [OK button] to play the station.

FM MENU

1. Press the [Menu button] while you are in FM mode.
2. Select the 'cogwheel symbol' and press the [OK button].
3. The following settings and selection options are available:

Scan setting	Select which channels should be included in the search. <ul style="list-style-type: none"> • All stations • Strong stations only
Audio setting	Select how playback should take place. If reception is weak, 'mono only' is recommended. <ul style="list-style-type: none"> • Stereo allowed • Forced mono
System	Displays the system settings. For more information, see the 'System settings' section in this manual.

BLUETOOTH MODE

1. Press the [Menu button], select 'Bluetooth' and press the [OK button].
2. You are now in Bluetooth mode.
3. The following selection options are available.

Notes:

- The Bluetooth range is approx. 10 metres and works best outdoors. Obstacles such as walls can affect the range.
- Only Bluetooth signals can be received and not transmitted.



Notes:

- Please note that if the volume setting on your external Bluetooth device is too low, no audio signal will be recognised by the HIF2082DAB and the device will switch to standby mode after 15 minutes. Switch the HIF2082DAB on again and in this case increase the volume on the HIF2082DAB or the connected external Bluetooth device.

PAIRING A BLUETOOTH DEVICE

1. If you have used the device for the first time, 'Not connected' is shown on the display.
2. Start the Bluetooth search on your external Bluetooth device.
3. Select the 'HIF2082DAB' device from the list of Bluetooth devices displayed.
4. The devices are now connected, a tone sounds and the display shows 'Connected'.
5. Control playback on your external Bluetooth device and the HIF2082DAB.
6. Control the volume on your external Bluetooth device and the HIF2082DAB.
7. To disconnect, press and hold the [Play/Pause button] for approx. 3 seconds until you hear a beep and 'Not connected' appears on the display.

BLUETOOTH PLAYBACK BUTTONS

	Play/Pause Press and hold the button to disconnect the devices.
	Previous title
	Next title



USB MODE



1. Press the [Menu button], select 'USB' and press the [OK button].
2. You are now in USB mode.
3. The following selection options are available.

START USB PLAYBACK

1. Insert a USB stick (max. 32GB / FAT formatted) into the USB port of the device.
2. Playback starts automatically with the first track on the USB stick.
3. Select the desired track using the [Skip(-/+)] buttons.
4. Control playback with the following buttons.

USB PLAYBACK BUTTONS

	Play/pause
	Previous track Press and hold the button to rewind quickly. Release the button to resume playback normally.

	<p>Next track Press and hold the button to fast-forward. Release the button to resume playback as normal.</p>
	<p>Stop playback</p>
	<p>Set playback mode: repeat one, repeat all, random playback (a symbol in the bottom right corner of the display indicates the playback mode).</p>

USB-PLAYLIST ERSTELLEN

1. Press the [Stop button] in 'USB mode' to stop playback.
2. Now press the [Preset button] once.
3. Use the [Skip(-/+)] buttons to select the desired track and press the [Preset button] again.
4. The current playlist position is shown with an asterisk and a number in the display.
5. Up to 99 tracks can be added to the playlist.
6. Repeat step 2-3 until all the desired tracks have been selected and press the [Play/Pause button] to start playback.
7. Press the [Stop button] to end the playlist.



CD MODE



1. Press the [Menu button], select 'CD' and press the [OK button].
2. You are now in CD mode.
3. The device can play audio CDs, MP3 CDs and audiobook CDs.
4. The following selection options are available.

START CD PLAYBACK

1. Press the [Eject button] to open the disc tray.
2. Insert a CD into the drive with the printed side facing upwards.
3. Press the [Eject button] to close the drive.
4. The CD is read and playback starts automatically with the first track.

CD PLAYBACK BUTTONS

	<p>Play/pause</p>
	<p>Previous track / Press and hold the button to rewind quickly. Release the button to resume playback normally.</p>
	<p>Next track / Press and hold the button to fast-forward. Release the button to resume playback as normal.</p>

	Stop playback
	Press the button to open or close the drive.
	Set playback mode: repeat one, repeat all, random playback (a symbol in the bottom right corner of the display indicates the playback mode).

CREATE CD PLAYLIST

1. Press the [Stop button] in 'CD mode' to pause playback.
2. Now press the [Preset button] once.
3. Use the [Skip(-/+)] buttons to select the desired track and press the [Preset button] again.
4. The current playlist position is shown with an asterisk and a number in the display.
5. Up to 20 titles (audio CD) and 99 titles (MP3 CD) can be added to the CD playlist.
 - **Audio CD:** 20 titles
 - **MP3-CD:** 99 titles
6. Repeat step 3 until all the desired tracks have been selected and press the [Play/Pause button] to start playback.
7. Press the [Stop button] to end the playlist.

AUX-IN MODE

1. Press the [Menu button], select 'AUX' and press the [OK button].
2. You are now in AUX mode.
3. The following selection options are available.

AUX-IN PLAYBACK

1. Connect an external audio device to the AUX-IN connection of the HIF2082DAB using a 3.5 mm audio cable.
2. You can control playback on your external device.
3. You can control the volume on your external device and the HIF2082DAB.

Note:

- Please note that if the volume setting on your external audio device is too low, the HIF2082DAB may not recognise the audio signal and switch to standby mode after 15 minutes. Switch the HIF2082DAB on again and in this case increase the volume on the HIF2082DAB or the external audio device.

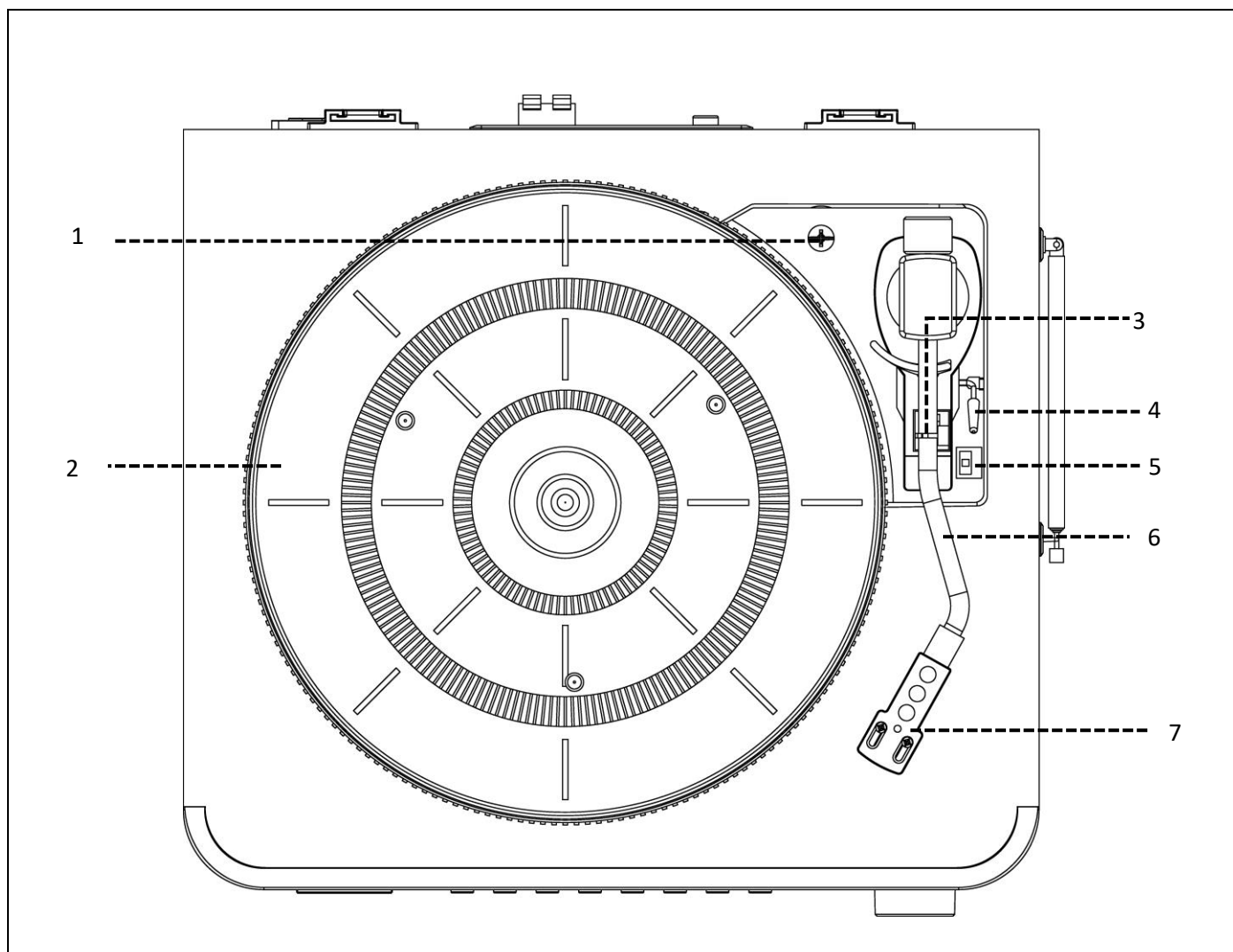

1. Transport screw

2. Turntable

3. Tone arm lock

4. Lift lever

5. Speed controller

6. Tone arm

7. Audio needle

1. Press the [Menu button], select 'Phono' and press the [OK button].
2. You are now in Phono mode.
3. The following selection options are available.

PREPARING THE VINYL RECORD PLAYER

1. Remove all transport safety stickers and the audio needle protective cap.
 - Save the protective cap for later use.
2. Unscrew the [transport screw] anti-clockwise until you feel resistance. Important: Do not unscrew completely.
3. Open the [tone arm lock].

VINYL RECORD PLAYER PLAYBACK

1. Fold the turntable cover upwards.
2. Place a vinyl on the [Turntable].
3. Raise the [Tone arm] with the [Lift lever].
4. Move the [Tone arm] over the vinyl and lower it with the [Lift lever].
5. The turntable spins and playback starts.
6. When the end of the record is reached, the record stops spinning and the [Tone arm] automatically returns to the start/end position.
7. Select the playback speed with the [Speed control] to the right of the start/end position of the tone arm.
 - **33 RPM: LPs (Ø 12"")**
 - **45 RPM: Singles (Ø 7"")**
 - **78 RPM: Singles (Ø 10"")**
8. Please lock the [Tonearm] when the turntable is not in use with the [Tonearm lock].

Notes:

- If the device is not to be used for a longer period of time, slide the stylus protection cap back onto the [stylus].
- To transport the device, please screw the [transport screw] in clockwise so that the [turntable] is secured.

ALARM CLOCK FUNCTON**Notes:**

- You can also open the alarm clock setting by pressing the [Alarm clock button].
 - If no input is made for approx. 3 seconds, the menu closes and the setting is not saved.
1. Press the [Menu button], select the 'gear symbol' and press the [OK button].
 2. Now navigate to 'System' and press the [OK button].
 3. Select 'Alarm' and press the [OK button]. Alternatively, you can also press the [Alarm button] to access the alarm clock setting.
 4. Make the desired settings and select 'Alarm On' to switch the alarm clock on or 'Alarm Off' to switch it off.
 5. The active alarm clock is shown with a clock symbol on the display.
 6. Press one of the following buttons when the alarm sounds:
 - **[OK button]:** Press the [OK button] when the alarm sounds to activate the 'Snooze function'. The alarm sounds again after 9 minutes.
 - **[Power button] / [Alarm clock button]:** Press one of the buttons when the alarm sounds to switch the alarm sound 'Off'.
 7. The following settings are available for the alarm clock.

Alarm 1 setup / Alarm 2 setup	Select the alarm clock for which you want to make the setting.
Hours / minutes	Set the time for the alarm clock.
Duration	Set the duration for the alarm clock.
Source	Select the source for the alarm tone. There is a choice: <ul style="list-style-type: none"> • Buzzer / USB / CD / FM / DAB
Preset	Only available for DAB and FM: <ul style="list-style-type: none"> • Last listened • Preset saves
Cycle	Daily / Once / Weekends / Weekdays
Volume	Adjust the alarm volume using the [navigation buttons (up/down)].
Alarm	Turn the alarm on or off.

Notes:

- Press the [Alarm clock button] in standby mode to set the alarm clock.
- The alarm clock symbol is shown for 'Alarm clock 1' and 'Alarm clock 2' in the display when an alarm clock is active.

RECORDING FUNCTION**START/STOP RECORDING**

1. Insert a USB flash drive (max. 32 GB / FAT formatted) into the USB port.
2. Press the [Record button] to start recording. "REC" will appear in the top right corner of the display.
3. Press the [Record button] again to stop recording.

Notes:

- Recording does not stop automatically and must always be stopped manually.
- No track information or track names are recorded.

1. Always use a CD with the markings as shown.**2. Handling the DISK**

- Remove the CD from the sleeve and insert it.
- Do not touch the reflective surface.
- Do not stick paper or write on the surface.
- Do not bend the CD.

3. Storage

- Store the CD in its case.
- Do not expose the CD to direct sunlight, high temperatures, high humidity or dust.

**4. Cleaning**

- If the CD is dirty, wipe off dust, dirt or fingerprints with a soft cloth.
- With a soft cloth.
- The CD should be cleaned from the centre to the edge.

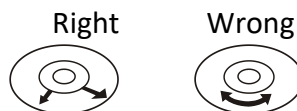

- Never use benzene, thinner, cleaning fluid or antistatic spray.
- Antistatic spray.
- Be sure to close the CD flap to prevent dust from contaminating the lens.
- Contaminated by dust.
- Do not touch the lens.

Power supply		AC: 100-240V~50/60Hz
Power consumptions		Max. 52W
Protection class		Protection class II specified (double or reinforced insulated)
Remote control		2x AAA Batteries (not included)
Max. music output		Max. 2x 160W
Bluetooth	Version	V5.3
	Name	HIF2082DAB
	Frequency	2,4GHz
	Transmission power	Max. 10dBm
CD formats		Audio CD, MP3 CD, audiobook CD
DAB frequency		174-240MHz
FM frequency		87,5 – 108MHz
Colour display		2,8 inch / 7,1cm
Function modes		DAB, FM, Bluetooth, USB, CD, AUX-IN, record player
USB formats		MP3 (max. 32 GB / FAT formatted)
Preset slots	DAB+	30
	FM	30
Sleep timer		Sleep mode (Off) / 15 minutes / 30 minutes / 45 minutes / 60 minutes / 90 minutes
Alarm clock		2 alarm clocks
Connections		1x headphone output (3.5mm) 1x USB connection 1x line-out (3.5mm) 1x Aux-In (3.5mm) 1x AC power connection 2x speaker connections (L/R)
Dimensions-main unit (W/D/H)		371 x 329 x 160mm
Dimensions speaker (W/D/H)		140 x 120 x 180mm
Weight main unit		4,1 Kg
Weight speaker		1,2 Kg
Weight complete		6,5 Kg

All information is provided without guarantee.
Design and specifications are subject to change without notice.

UltraMedia GmbH & Co. Handels KG hereby declares that the HIF2082DAB comply with the CE Directive of the EU (2014/53/EU).

The full text of the EU Declaration of Conformity can be obtained from the following web address.

<https://www.ultramedia.de/produktansicht/HIF2082DAB.html>

We hope you enjoy using the appliance.

Your UltraMedia Team



DISPOSAL INSTRUCTIONS



This symbol on the product or in the instructions means that the appliance, electrical and electronic equipment and batteries must be disposed of separately from your household waste at the end of their working life. There are separate collection systems for recycling in the EU. For more information, please contact your local authority or your dealer.

BATTERY DISPOSAL INSTRUCTIONS

BATTERIES AND RECHARGEABLE BATTERIES MUST NOT BE DISPOSED OF WITH HOUSEHOLD WASTE! NON-PROFESSIONAL DISPOSAL OF BATTERIES AND ACCUMULATORS CAUSES ENVIRONMENTAL POLLUTION / DAMAGE.

EVERY CONSUMER IS LEGALLY OBLIGED TO DISPOSE OF BATTERIES AND ACCUMULATORS AT THE END OF THEIR LIFE CYCLE AT SUITABLE COLLECTION POINTS, FOR EXAMPLE, IN HIS OR HER MUNICIPALITY/BOROUGH OR AT RETAIL OUTLETS.

DROP-OFF AT COLLECTION POINTS IS FREE OF CHARGE. BY HANDING IN BATTERIES AND ACCUMULATORS AT COLLECTION POINTS, THEY ARE RECYCLED AND THUS DISPOSED OF IN AN ENVIRONMENTALLY FRIENDLY WAY.

DISPOSING OF BATTERIES AND ACCUMULATORS IN HOUSEHOLD WASTE DOES NOT ENSURE ENVIRONMENTALLY FRIENDLY DISPOSAL AND MAY CAUSE DAMAGE TO THE ENVIRONMENT.

BATTERIES AND RECHARGEABLE BATTERIES MUST BE REMOVED FROM THE APPLIANCE BEFORE DISPOSAL. PLEASE RETURN ONLY IN DISCHARGED CONDITION!

***) MARKED WITH:**

CD = CADMIUM,

HG = MERCURY,

PB = LEAD



Dear Customer,

Thank you for choosing one of our products. Our products undergo precise quality control in the course of production. If one of our devices gives you cause for complaint, or you have questions about one of our devices, please call our customer support.

We give a 36 month warranty on TV and SAT devices, and a 24 month warranty on portable DVD and audio devices from the date of purchase. Outside of the warranty, we offer you a paid repair based on a cost estimate. Please contact our customer support before submitting.

The warranty relates to material and production defects. Your device will be repaired or replaced during the warranty period. Unfortunately, UltraMedia cannot reimburse the purchase price. Damage caused by improper use, the use of third-party accessories, falls, dust, water damage and signs of wear (e.g. scratches, optical wear and tear) caused by the customer or external influences are excluded from the guarantee.

In order to assert the warranty claims, send the device with all accessories, a copy of the invoice and the description of the fault to the address given below. Devices that do not have a proof of purchase cannot be guaranteed. Please do not forget to include your full address and a telephone number / email address for any queries.

Shipping to us takes place at your own expense. Unpaid parcels cannot be accepted and are returned to the sender.

Please pack the device securely for transport. UltraMedia assumes no liability for damage in transit that occurs on the way to us. After receiving your submission, we will process your device as soon as possible and send it back to you.

Before sending your device in, please contact our customer support or your specialist dealer, as many problems can also be solved over the phone.

UltraMedia GmbH & Co. Handels KG
Friedrich-Penseler-Str. 28
D-21337 Lüneburg
www.ultramedia.de

service@ultramedia.de
Phone: +49 / (0) 4131/9239-20
Mon.-Thu.: 08:00-17:00
Fri.: 08:00-14:30